



hout voor tuin & park  
bois pour jardin & parc

paardenafsluitingen  
clôtures pour chevaux





# Dit maakt hout uniek!

Wij willen u feliciteren met uw keuze om met hout te werken!

Hout is een veelzijdige natuurlijke grondstof. Het beschermt tegen hitte en geluid, is sterk en toch elastisch, goed bewerkbaar, enz. Wie hout kent, houdt zeker rekening met de volgende eigenschappen.

Deze mogen geen reden zijn om hout af te keuren of klacht in te dienen.

Duurzaamheid van hout

Verschillende houtsoorten hebben elk hun eigen kenmerken en duurzaamheid. Tropisch hardhout krijgt bij blootstelling aan het zonlicht een prachtige grijze patine.

De dichte celstructuur zorgt er tevens voor dat hardhout van klasse 1 na kapping geen extra behandeling meer nodig heeft en zelfs bij grondcontact goed houdbaar blijft.

Zachte houtsoorten hebben een kortere levensduur indien ze niet verduurzaamd worden. Verduurzaming door middel van vacuüm-druk zorgt voor een aanzienlijk langere levensduur zelfs bij grondcontact.

Knopen

Geen enkele boom is dezelfde. De vezels en het aantal kwasten verschillen. Knopen, die aan het hout zijn vastgegroeid, worden in de tuinhoutbranche niet als mindere kwaliteit aanzien.

Vloeien van hars

Hout verandert door allerlei omstandigheden in volume en dichtheid. Bij naaldhout kan er hierdoor hars op het oppervlak uitvloeien. Dit is volkomen normaal en kan verwijderd worden door weg te schrapen of schaven of met wat terpentijn.

Zoutafzettingen op verduurzaamd hout

De behandeling onder druk houdt in dat er koperzouten diep in het hout dringen en het zo beschermen tegen schimmels en aanvallen van insecten.

Groene of witte vlekjes op het houtoppervlak kunnen geen bezwaar zijn omdat het hier over hars gaat dat door de verduurzaming verkleurde.

Ruwe gedeeltes

Wij besteden grote aandacht aan het schaven en frezen van onze boomstammen. Tegendraadse houtvezels veroorzaken niettemin soms ruwe delen. Ook aan de kopse kant of waar het hout werd verzaagd zijn kleine rafels van vezels onvermijdelijk.

Hout leeft

Hout is een natuurproduct dat aan allerlei weersomstandigheden wordt blootgesteld. Tijdens vochtige periodes neemt het hout vocht op en neemt het in omvang toe, tijdens droge periodes zal het hout het vocht afgeven en krimpen.

Zo kunnen er dus ook barsten of scheuren ontstaan. De sterkte van het hout wordt hierdoor echter niet aangetast. Eenzijdige blootstelling aan zonlicht kan eveneens torsie in de hand werken.

Dit 'leven' is een onvermijdelijke maar volledig natuurlijke eigenschap van hout.

Insectengaatjes

Sommige hardhoutsoorten kunnen hier en daar gaatjes, de zogenaamde pinholes, vertonen. Het gaat hier over gaatjes die veroorzaakt zijn door een insect dat zich uitsluitend op levende bomen bevindt. Het ongedierte sterft zodra de boom gekapt wordt.

Deze pinholes worden algemeen aanvaard en vormen ook geen gevaar voor aangrenzend hout.

Kleurnuances

Zoals reeds eerder vermeld is elke boom uniek en onderstrepen de mooie natuurlijke kleurschakeringen het karakter en levendig uitzicht. De kleurverschillen verminderen na verloop van tijd door blootstelling aan het weer en UV-straling door de zon.

Deze natuurlijke vergrijzing heeft geen invloed op de bruikbaarheid en de duurzaamheid.

Andere

Beschadigingen die niet veroorzaakt zijn door houtrot, schimmel of insecten.



Vacuüm-druk geïmpregneerd en HIFIX-gefixeerd

Imprégné sous-vide et fixation HIFIX

# Cela rend le bois unique!

Nous tenons d'abord à vous féliciter d'avoir donné préférence au bois dans votre choix de matériaux! Le bois est une matière première naturelle très polyvalente. Il protège de la chaleur et du bruit, est solide mais tout de même souple, est facile à travailler, etc... Qui connaît le bois, sait néanmoins qu'il faut tenir compte des caractéristiques reprises ci-après.

Celles-ci ne peuvent toutefois pas servir d'excuse pour refuser le bois ou pour introduire une plainte.

## Durabilité du bois

Les différentes essences de bois ont chacune leurs caractéristiques et durabilité propres. L'exposition au soleil du bois dur exotique crée une patine magnifique grise. Sa structure cellulaire dense fait en sorte que le bois exotique de classe 1, n'a besoin d'aucun traitement supplémentaire après abattement et que même en contact avec le sol, sa conservation reste optimale. Les résineux ont une durabilité beaucoup plus courte s'ils ne sont pas traités.

Le traitement sous pression-vide assure à ces bois une durée de vie beaucoup plus longue, même en cas de contact avec le sol.

## Noeuds

Aucun arbre n'est identique. Les fibres et le nombre de veines diffèrent chaque fois. Le secteur du bois de jardin ne considère pas les noeuds dans le bois comme un critère de moindre qualité.

## Ecoulement de résine

Les circonstances font évoluer le bois en volume et en densité. Chez les résineux, cela peut parfois provoquer un écoulement de résine à la surface. Ce phénomène est tout à fait normal et la résine peut être facilement éliminée en la grattant ou en la rabotant ou encore en la frottant à l'aide d'essence de térébenthine.

## Dépôts de sel sur le bois traité

Le traitement sous pression fait en sorte que les sels de cuivre pénètrent profondément dans le bois et le protègent ainsi contre les moisissures et les attaques d'insectes.

Les tâches vertes ou blanches à la surface du bois ne peuvent pas être considérées comme une raison de refus du bois, étant donné qu'elles sont la conséquence de la décoloration de la résine, suite à ce traitement.

## Surfaces rugueuses

Nous attachons beaucoup d'importance au rabotage et au fraisage de nos troncs d'arbre. Malgré cela, certaines fibres de bois récalcitrantes peuvent former des surfaces rugueuses.

Des effilages de fibres sont également inévitables au bout des planches et aux endroits où le bois a été scié.

## Vie du bois

Le bois est un produit naturel, exposé à toutes les circonstances météorologiques possibles. Durant les périodes humides, le bois absorbe l'humidité et change en volume, tandis que durant les périodes sèches le bois libère l'humidité et rétrécit.

Ces phénomènes peuvent provoquer des éclatements ou des déchirures. Cela n'a aucune influence sur la solidité du bois. Si le bois est exposé au soleil sur une seule face, cela peut provoquer des torsions.

Cette "vie" est une caractéristique inévitable mais complètement naturelle du bois.

## Trous d'insectes

Certaines essences de bois exotique peuvent présenter d'ici et là des petits trous, aussi appelés "pinholes". Ce phénomène est provoqué par un insecte qui se retrouve exclusivement dans les arbres vivants.

Cet insecte meurt dès que l'arbre est abattu. Ces "pinholes" sont généralement tolérés et ne forment aucun danger pour le bois adjacent.

## Nuances de couleurs

Comme déjà expliqué ci-avant, chaque arbre est unique et les belles nuances de couleurs soulignent le caractère naturel et dynamique du bois. Les différences de couleurs diminuent au fil du temps suite à l'exposition aux circonstances météorologiques et aux rayons UV du soleil.

Ce vieillissement naturel n'affecte ni l'utilisabilité du bois ni sa durabilité.

## Autres

Dégâts non causés par pourriture, moisissure ou des insectes.



Vacuüm-druk geïmpregneerd en HIFIX-gefixeerd

Imprégné sous-vide et fixation HIFIX

ce catalogue a été imprimé sur du papier FSC



Al onze houtproducten onder de merknaam **VERNAFIX** hebben een productiecyclus ondergaan waardoor vaststaat dat ze bij het verlaten van onze fabriek volledig duurzaam zijn.

Wij beschikken over een eigen erkend verduurzamingsstation met ATG-nummer. Daardoor staan wij onder voortdurende controle waardoor u zeker bent van een optimale impregneer kwaliteit.

Het hout wordt aan de volgende behandelingen onderworpen:

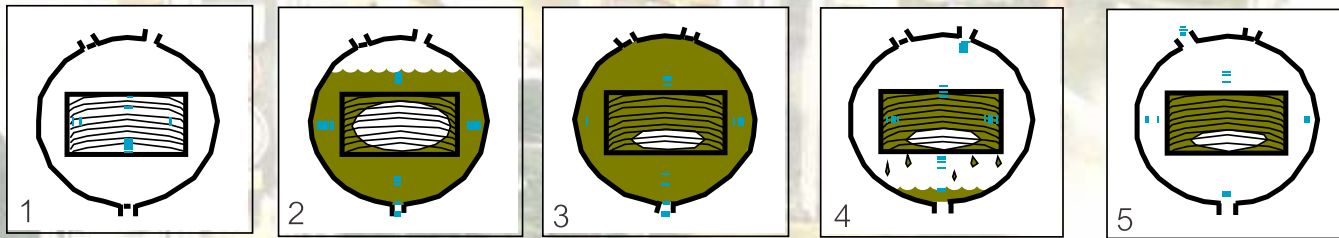

- |  |   |
|--|---|
| 1. lucht wordt door vacuüm uit de houtcellen getrokken   | 1. cellules du bois sont expulsées d'air par pression sous-vide   |
| 2. ketel wordt onder vacuüm gevuld met werkvloeistof   | 2. autoclave est rempli sous vide avec la solution de traitement  |
| 3. vloeistof wordt dmv overdruk in het hout geperst  | 3. la solution est appliquée par une surpression  |
| 4. navacuüm zorgt ervoor dat het surplus aan vloeistof terug naar de voorraadtank gaat.                  | 4. le vide final permet que l'excès de la solution est renvoyé vers la cuve de stockage.                |
| 5. stoomfixatie zorgt voor een gecontroleerde fixatie waardoor het hout onmiddellijk kan gebruikt worden | 5. fixation à la vapeur rend que le bois peut être utilisé immédiatement grâce à la fixation contrôlée. |

Tous nos produits en bois sous le nom **VERNAFIX** sortant l'usine, ont subi un procédé qui garantit une durabilité entière. Nous avons notre propre station d'imprégnation agréée ATG.

De ce fait nous sommes constamment contrôlés ce qui vous garantit une qualité d'imprégnation optimale.

Le bois a subi le processus ci-dessus.

## ALGEMENE VERKOOPSVOORWAARDEN

- Deze catalogus is geldig vanaf mei 2024 en vervangt alle voorgaande catalogi.
- De leveringstermijn is 1 à 2 weken na bestelling, indien voorradig.
- Door het constant streven naar kwaliteit, behoudt de firma zich het recht voor om op ieder ogenblik producten te wijzigen, of de productie ervan stop te zetten zonder voorafgaande kennisgeving.
- Onder voorbehoud van fouten en door de gekende uitzonderlijke situatie, instabiliteit van de grondstofprijzen en grotere vraag van artikelen kunnen er prijsaanpassingen doorgevoerd worden zonder voorafgaande kennisgeving
- Alle opgegeven maten zijn in meter, tenzij anders vermeld.
- Hout is een levend constructiemateriaal, daardoor zijn de opgegeven maten geen exacte maten.
- Om een combinatie van schermen van dezelfde uitvoering, maar met verschillende hoogtes te plaatsen, kunnen uit esthetisch oogpunt de opgegeven hoogtes iets afwijken.
- De opgegeven standaardhoogtes van de windschermen kunnen iets afwijken doordat er gewerkt wordt met volle planken.
- Niets uit deze catalogus mag worden gekopieerd, op welke manier dan ook, zonder voorafgaande schriftelijke kennisgeving aan de firma Vernafix BVBA.
- Niets uit deze catalogus kan leiden tot rechtsaansprakelijkheid .
- De foto's afgebeeld in deze catalogus zijn niet contractueel bindend.
- Al ons geïmpregneerd hout heeft een groene kleur die onder invloed van de weersomstandigheden naar grijs verkleurt.



## CONDITIONS DE VENTE GENERALES

- Ce catalogue vaut à partir de mai 2024 et remplace tous les catalogues précédents.
- Le délai de livraison est 1 à 2 semaines après la commande, si disponible.
- Nous nous efforçons tout le temps d'améliorer la qualité, c'est la raison pour laquelle la firme se réserve le droit de modifier ses produits à tout moment ou d'en arrêter la production sans avertissement.
- Sous réserve d'erreurs et en raison de la situation exceptionnelle connue, de l'instabilité des prix des matières premières et de l'augmentation de la demande d'articles les ajustements de prix peuvent être effectués sans avertissement.
- Toutes les mesures mentionnées dans ce catalogue sont en mètres, à moins que ce ne soit indiqué autrement.
- Etant donné que le bois est un matériau de construction vivant, les mesures ne sont pas des dimensions exactes.
- Pour pouvoir placer une combinaison de palissades du même modèle mais en différentes hauteurs, il se peut (du point de vue esthétique) que les hauteurs mentionnées dévient un peu.
- Les hauteurs standard spécifiées des palissades légèrement varier vu que nous travaillons avec des planches pleines.
- Rien de ce catalogue ne peut être copié, de n'importe quelle manière sans préavis par écrit à la firme Vernafix BVBA .
- Rien de ce catalogue ne peut mener à responsabilité civile.
- Les photos dans ce catalogue ne sont pas contractuellement impératives.
- Tout notre bois imprégné est de couleur vert qui décolore vers le gris à cause des circonstances météorologiques.

# INHOUD

ronde palen & boomband	1-6
biels	7
tuinschermen, poortjes & palen	10-49
constructiehout	52-56
catafootpalen & verlichtingspalen	57
acacia & kastanje	59-64
lage afsluitingen	65
azobé & ericamatten	67-69
banken & bloembakken	71-77
tuinoverkapping, tuinhuizen	79-83
compostbakken en vuilbakkasten	
Restol	84
speeltoestellen	86-88
ijzerwerk	90-96
paardenafsluitingen & weidepoorten	104-140

# CONTENU

piquets ronds & ligatures
billes
palissades, portillons & piquets
bois de construction
piquets pour catadioptres & piquets d'éclairage
acacia & châtaignier
clôtures basses
azobé & nattes en bruyère
bancs & bacs à fleurs
auvent de jardin, abris de jardin
bac à compost/placard poubelle
Restol
jeux d'enfants
quincaillerie
clôtures pour chevaux & barrières





# ONTSCHORSTE PALEN / PIQUETS ECORCES

machinaal ontschorst (dus ongelijke diameter), gepunt, gekruind en verduurzaamd

toepassing: steunpalen bij bomen of hagen, als weideafsluiting

écorcé mécaniquement (donc diamètre inégal), pointu, chanfreiné et traité sous-vide

application: tuteurs pour des arbres ou des haies, comme piquets de clôture



**!** ontschorste palen enkel te verkrijgen per volle pak / piquets écorcés uniquement disponible par pack complet **!**

	Ø5cm	Ø6cm	Ø7cm	Ø7,5cm gefreesd!	Ø8cm	Ø8,5cm gefreesd!	Ø9cm	Ø10cm	Ø11-12cm
verpakking emballage	50	50	50	130	50	65	50	50	50
1,00 m									
1,20 m									
1,40 m									
1,60 m									
1,80 m									
2,00 m									
2,20 m									
2,50 m									
3,00 m									
3,50 m									

prijs op aanvraag per volle pak: niet-vermelde maten

prix sur demande par pack complet: dimensions non-mentionnées

Ø = dikke eind  
au gros bout



geschilde palen zullen geleidelijk uit het gamma verdwijnen en vervangen worden door gefreesde palen  
des piquets écorcés vont graduellement disparaître de notre gamme et seront remplacés par des rondins fraisés

# HALFROND GEFREESDE PALEN / DEMI-RONDINS FRAISES

machinaal halfrond gefreesd (gelijke diameter), verduurzaamd

toepassing: palissaden, plantvakafboordingen, zandbakken, bloembakken,...

demi-rondins fraisés mécaniquement et traité sous-vide

application: palissades, bordures de parterre, bacs à sable, bacs à fleurs,...



2

	Ø7cm	Ø8cm	Ø10cm	Ø12cm
verpakking emballage	210	156	110	72
0,60 m				
0,80 m				
1,00 m				
1,20 m				
1,40 m				
1,60 m				
1,80 m				
2,00 m				
2,50 m				
3,00 m				
4,00 m				

prijs op aanvraag voor niet-vermelde maten

prix sur demande pour des dimensions non-mentionnées



# VOLROND GEFREESDE PALEN met PUNT RONDINS FRAISES avec POINTE

machinaal rond gefreesd (gelijke diameter), verduurzaamd

toepassing: palissaden, plantvakafboordingen, speeltoestellen, pergola's,...

rondins fraisés mécaniquement (diamètre égal), traité sous-vide

application: palissades, bordures de parterre, portiques, pergolas,...

	Ø6cm	Ø7cm	Ø8cm	Ø10cm
verpakking emballage	144	105	78	55
0,60 m				
0,80 m				
1,00 m				
1,20 m				
1,40 m				
1,60 m				
1,80 m				
2,00 m				
2,50 m				
3,00 m				



4

prijs op aanvraag voor niet-vermelde maten

prix sur demande pour des dimensions non-mentionnées

# VOLROND GEFREESDE PALEN zonder PUNT RONDINS FRAISES sans POINTE

machinaal rond gefreesd (gelijke diameter), verduurzaamd

rondins fraisés mécaniquement (diamètre égal), traité sous-vide



	Ø8cm	Ø10cm	Ø12cm	Ø14cm	Ø16cm	Ø18cm	Ø20cm
verpakking emballage	78	55	36	42			
0,60 m							
0,80 m							
1,00 m							
1,20 m							
1,40 m							
1,60 m							
1,80 m							
2,00 m							
2,50 m							
3,00 m							
3,50 m							
4,00 m							
4,50 m							
5,00 m							
5,50 m							
6,00 m							

5

De diameters die niet voorradig zijn kunnen een leveringstermijn hebben van 8 tot 10 weken.

Prijs op aanvraag voor niet - vermelde maten.

Les diamètres qui sont épuisés, peuvent avoir un délai de livraison de 8 à 10 semaines.

Prix sur demande pour des dimensions non-mentionnées

# BOOMBAND / LIGATURE D'ARBRE

## HOLLE boomband / ligature d'arbre CREUSE



om te knopen / à nouer

3.5mm, rollen van / rouleaux de 150m

## VOLLE boomband / ligature d'arbre PLEINE



elastische boomband / ligature d'arbre élastique

rollen van / rouleaux de 15m

gesp / boucle

past voor volle en elastische boomband

convient pour la ligature pleine et élastique

6



canvas recyclage

ligature avec toile produit de recyclage

3 à 6 mm x  $\pm$  20-25mm

rollen van / rouleaux de 25m

$\pm$  4 mm x  $\pm$  40mm

rollen van / rouleaux de 25m

## KETTINGEN / CHAINES



53cm

trekkracht / puissance 20 kg



schakelband in rubber voor sterke binding

collier en caoutchouc pour des ligatures plus fortes

60cm

# BIELS / BILLES

## NIEUWE EIK / CHENE NOUVEAU

TYPE 1 met vellingskanten / avec 2 coins non-équarris

1.10m lang / de long

1.80m lang / de long

2.60m lang / de long

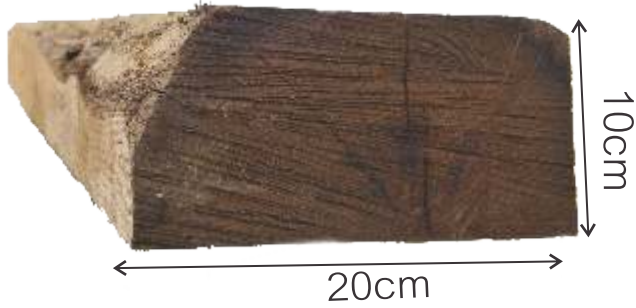

TYPE 2 met 4 rechte hoeken / avec 4 coins droits

1.10m lang / de long

1.80m lang / de long

2.60m lang / de long

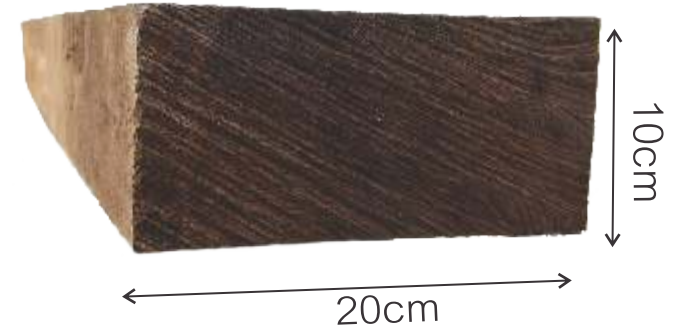

## MINIBIELS / MINI-BILLES

(10x13cm)

0.80m lang / de long

1.20m lang / de long

1.80m lang / de long

2.50m lang / de long

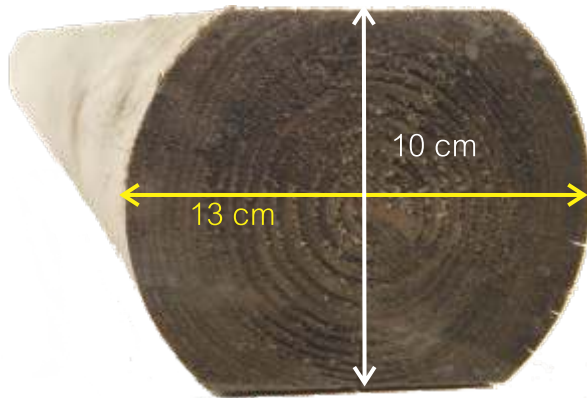





# TUINSCHERMEN & POORTEN

# PALISSADES & PORTAILS

eigen fabricaat

maatwerk is mogelijk!

propre fabrication

travail sur mesure ne pose aucun problème!



ECO1-schermen met betonpalen en betonplaten  
palissade ECO1 avec poteaux et dalles en béton

# ECONOMY TYPE 1



15x120mm  
Inox M4

1.80m



kader in verlijmd hout  
cadre en bois lamellé  
45x120mm

set hang en sluitwerk

quincaillerie

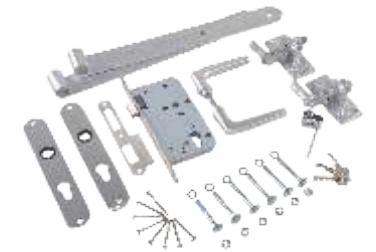

11

in optie zwart gepoederlakt

en option thermolaqué en noire



1.00m



- 1.50m x 1.50m
- 1.50m x 1.80m
- 1.80m x 1.20m
- 1.80m x 1.50m
- 1.80m x 1.80m
- 1.80m x 2.00m



- 2.00m x 1.20m
- 2.00m x 1.50m
- 2.00m x 1.80m
- 2.00m x 2.00m



Houten (gleuf)palen / poteaux (rainurés) en bois  
betonpalen / poteaux en béton  
metalen palen / poteaux en métal  
aluminium palen / poteaux en aluminium

andere maten / dubbele poorten op aanvraag  
autres dimensions / portails double sur demande

steeds de draairichting doorgeven!  
toujours mentionner le sens de rotation!

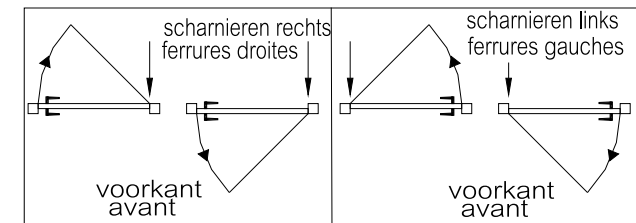



ECO2-schermen met palen in aluminium en betonplaten  
palissade ECO2 avec poteaux en aluminium et dalles en béton

# ECONOMY TYPE 2



15x95mm  
Inox M4

1.80m



1.00m

kader in verlijmd hout  
cadre en bois lamellé  
45x120mm

set hang en sluitwerk  
quincaillerie

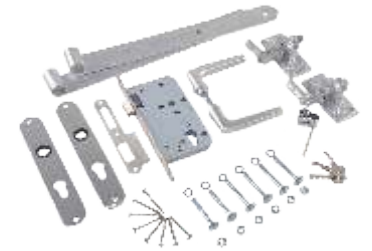

13

in optie zwart gepoederlakt  
en option thermolaqué en noire

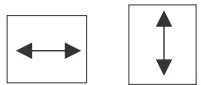

- 1.50m x 1.50m
- 1.50m x 1.80m
- 1.80m x 1.20m
- 1.80m x 1.50m
- 1.80m x 1.80m
- 1.80m x 2.00m



- 2.00m x 1.20m
- 2.00m x 1.50m
- 2.00m x 1.80m
- 2.00m x 2.00m



Houten (gleuf)palen / poteaux (rainurés) en bois  
betonpalen / poteaux en béton  
metalen palen / poteaux en métal  
aluminium palen / poteaux en aluminium

andere maten / dubbele poorten op aanvraag  
autres dimensions / portails double sur demande

steeds de draairichting doorgeven!  
toujours mentionner le sens de rotation!

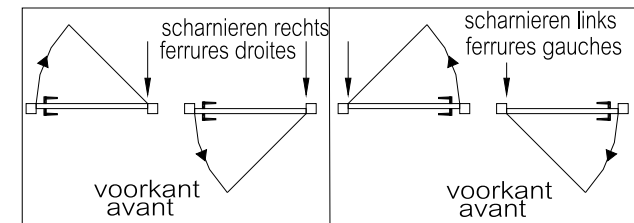



Extra-Zwaar scherm met houten gleufpalen en betonplaten  
palissade Extra-Lourd avec poteaux rainurés en bois et dalles en béton

# EXTRA-ZWAAR / EXTRA-LOURD

afdeklat  
latte de finition



15x95mm



Inox M4

1.80m



kader in verlijmd hout  
cadre en bois lamellé  
45x120mm

set hang en sluitwerk

quincaillerie

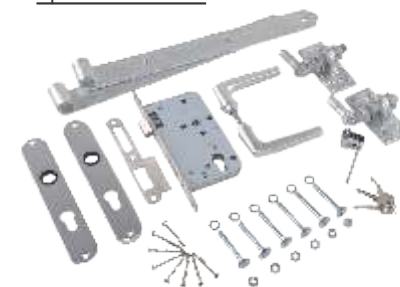

15

in optie zwart gepoederlakt

en option thermolaqué en noire



1.00m



- 1.50m x 1.50m
- 1.50m x 1.80m
- 1.80m x 1.20m
- 1.80m x 1.50m
- 1.80m x 1.80m
- 1.80m x 2.00m



- 2.00m x 1.20m
- 2.00m x 1.50m
- 2.00m x 1.80m
- 2.00m x 2.00m



Houten (gleuf)palen / poteaux (rainurés) en bois  
betonpalen / poteaux en béton  
metalen palen / poteaux en métal  
aluminium palen / poteaux en aluminium

andere maten / dubbele poorten op aanvraag  
autres dimensions / portails double sur demande

steeds de draairichting doorgeven!  
toujours mentionner le sens de rotation!

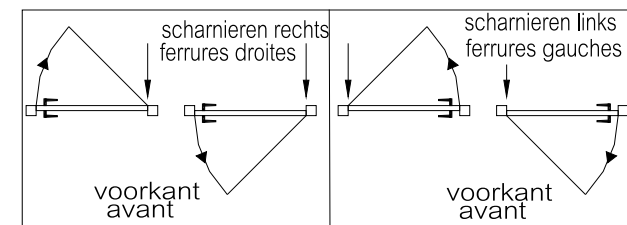



Estrade scherm met betonpalen en betonplaten  
palissade Estrade avec poteaux et dalles en béton



# ESTRADE

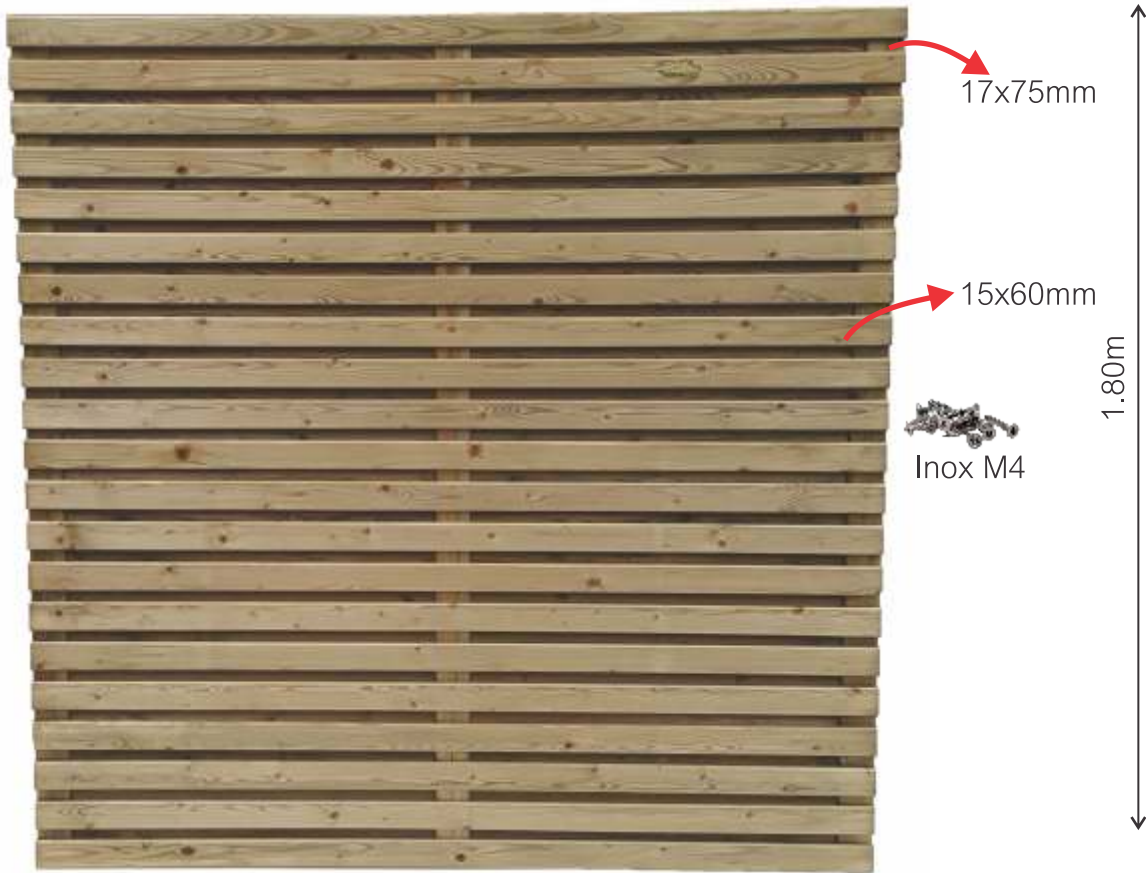

kader in verlijmd hout  
cadre en bois lamellé  
45x120mm

set hang en sluitwerk

quincaillerie

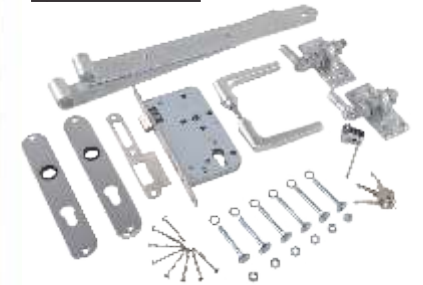

17

in optie zwart gepoederlakt

en option thermolaqué en noire



Houten (gleuf)palen / poteaux (rainurés) en bois

betonpalen / poteaux en béton

metalen palen / poteaux en métal

aluminium palen / poteaux en aluminium

andere maten / dubbele poorten op aanvraag  
autres dimensions / portails double sur demande



1.80m x 1.80m

2.00m x 1.80m

steeds de draairichting doorgeven!  
toujours mentionner le sens de rotation!

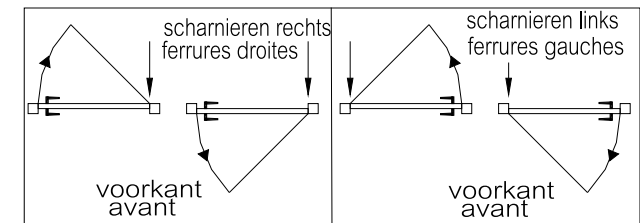



Monaco-schermen met betonpalen en betonplaten  
palissade Monaco avec poteaux et dalles en béton

# MONACO



kader / cadre  
45x90mm

18x110mm

1.80m



1.00m

kader in verlijmd hout  
cadre en bois lamellé  
45x120mm

set hang en sluitwerk

quincaillerie

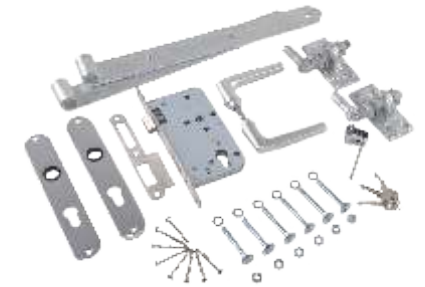

19

in optie zwart gepoederlakt

en option thermolaqué en noire



dit scherm kan horizontaal of verticaal geplaatst worden  
cet écran peut être monté horizontalement ou verticalement



1.80m x 1.80m



Houten (gleuf)palen / poteaux (rainurés) en bois

betonpalen / poteaux en béton

metalen palen / poteaux en métal

aluminium palen / poteaux en aluminium

andere maten / dubbele poorten op aanvraag  
autres dimensions / portails double sur demande

steeds de draairichting doorgeven!  
toujours mentionner le sens de rotation!

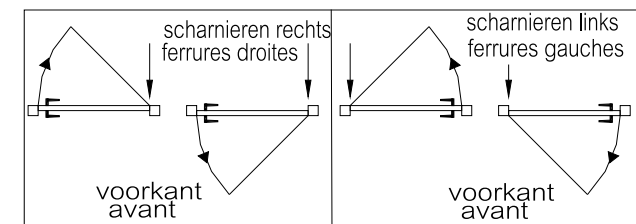



opbouwscherm met aluminiumpalen en betonplaten  
palissade à éléments avec poteaux en aluminium et dalles en béton

# OPBOUWSCHERM / PALISSADE A ELEMENTS



Scherm opgebouwd uit losse planken met tand -en groefprofiel waarvan de bovenste plank is afgerond.  
Nuttige hoogte planken: 130mm (bijvoorbeeld: 14 planken = 1,82m hoogte).

Palissade constituée de planches avec dent et rainure dont la planche de finition est arrondie.  
Hauteur utile des planches: 130mm (p.e.: 14 planches = 1,82m de haut).



## 28x130mm

bijpassende gleufpalen, gleufbreedte: 30mm  
poteaux rainurés assortis, largeur de la rainure: 30mm

- 1.80m
- 2.00m
- 3.00m
- 3.60m
- 4.20m

## 35x130mm (tot einde voorraad/jusqu'au épuisement de stock)

Zal vervangen worden door 34x130mm/sera remplacées par 34x130mm

bijpassende gleufpalen, gleufbreedte: 37mm  
poteaux rainurés assortis, largeur de la rainure: 37mm

- 1.80m
- 2.00m
- 3.00m
- 3.60m
- 4.20m



Houten (gleuf)palen / poteaux (rainurés) en bois  
betonpalen / poteaux en béton  
aluminium palen / poteaux en aluminium

andere maten / dubbele poorten op aanvraag  
autres dimensions / portails double sur demande



kader in verlijmd hout  
cadre en bois lamellé  
45x120mm  
28x130mm

set hang en sluitwerk

quincaillerie

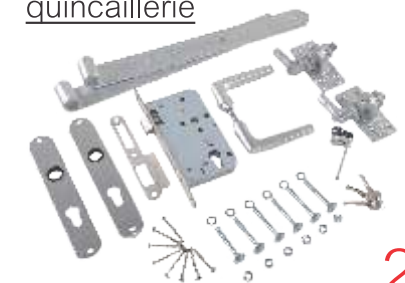

21

in optie zwart gepoederlakt

en option thermolaqué en noire



steeds de draairichting doorgeven!  
toujours mentionner le sens de rotation!

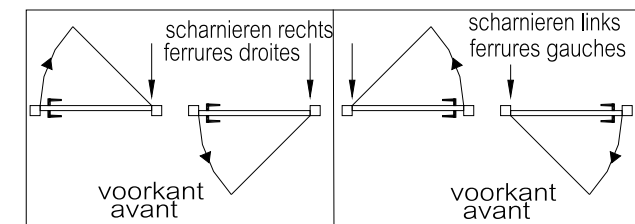



Toulouse scherm met vierkante palen in hout en betonplaten  
palissade Toulouse avec poteaux carrés en bois et dalles en béton

# TOULOUSE



17x75mm

1.80m



1.00m

kader in verlijmd hout  
cadre en bois lamellé  
45x120mm

set hang en sluitwerk

quincaillerie

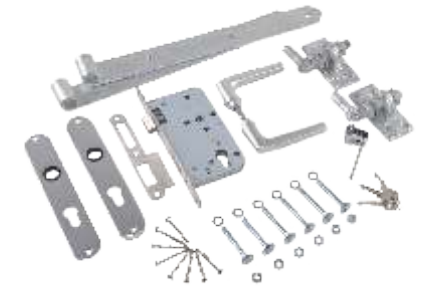

23

in optie zwart gepoederlakt

en option thermolaqué en noire



geschikt met vierkante houten palen en metalen palen  
convient avec poteaux carrés en bois ou poteaux en métal

\*\*\*\*\*

niet geschikt voor houten gleufpalen of betonpalen  
ne convient pas pour des poteaux rainurés en bois  
ou poteaux en béton



1.80m x 1.80m

andere maten / dubbele poorten op aanvraag  
autres dimensions / portails double sur demande

steeds de draairichting doorgeven!  
toujours mentionner le sens de rotation!

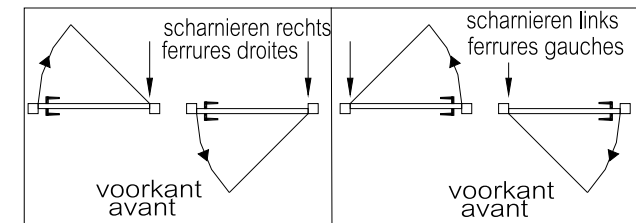



Verto schermen met palen in aluminium en betonplaten  
palissade Verto avec poteaux en aluminium et dalles en béton



Ook verkrijgbaar als lage afsluiting  
Aussi disponible en clôture basse



# VERTO

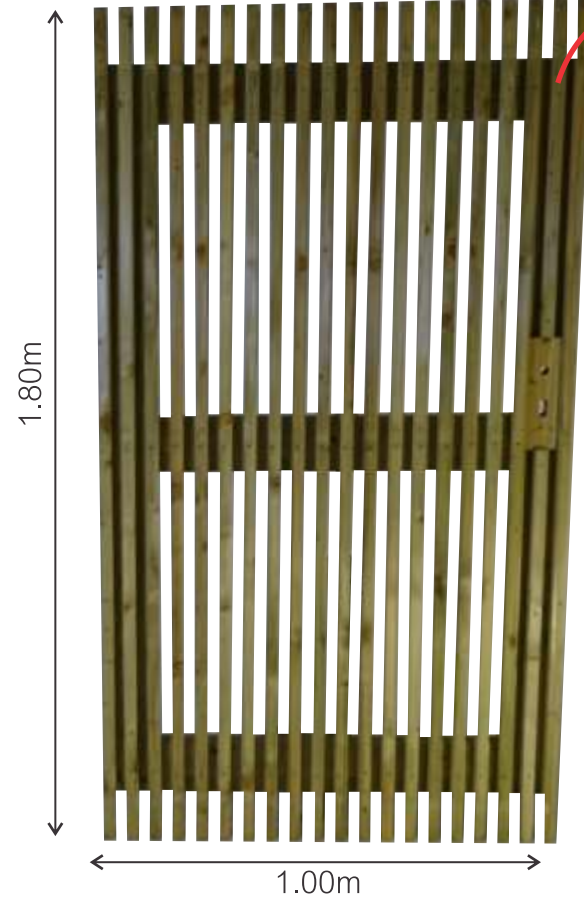
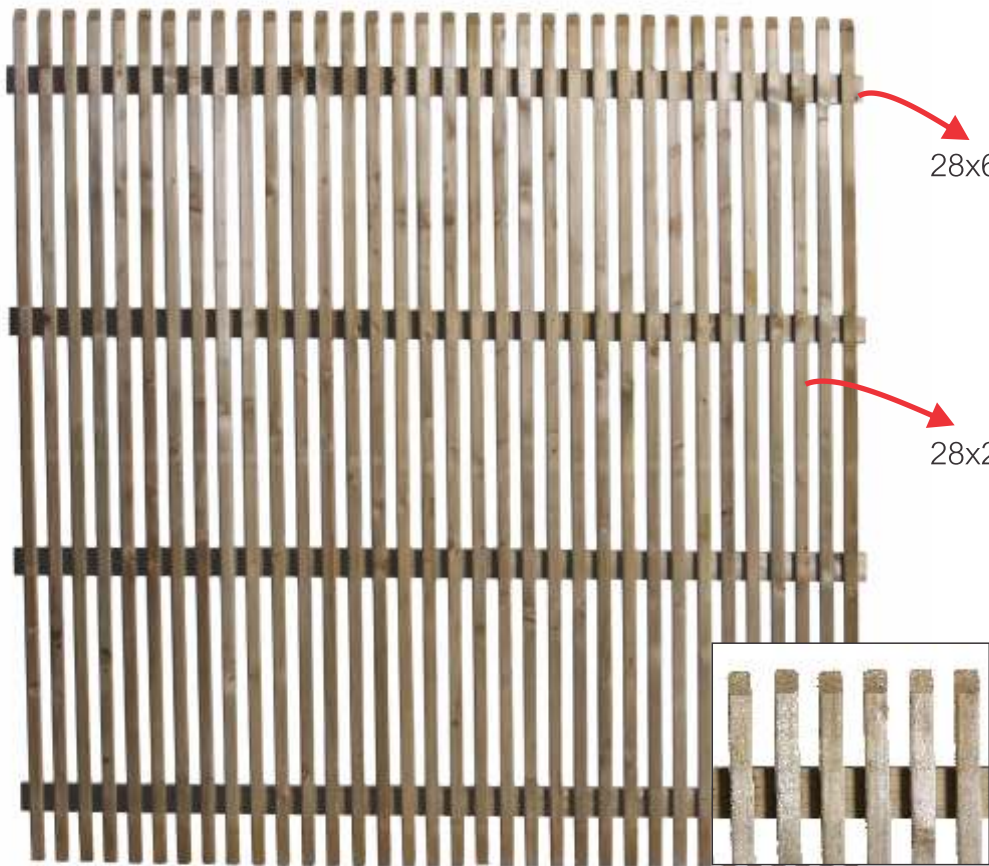

kader in verlijmd hout  
cadre en bois lamellé  
45x120mm

set hang en sluitwerk  
quincaillerie

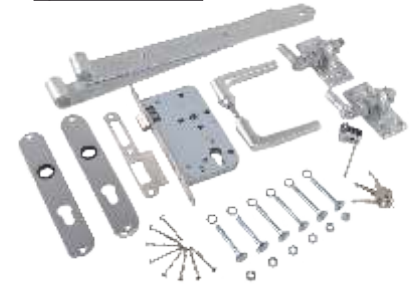

25

in optie zwart gepoederlakt  
en option thermolaqué en noire

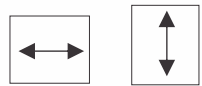

1.80m x 1.80m

lage afsluiting/ clôture basse



2.00m x 0.80m



Houten (gleuf)palen / poteaux (rainurés) en bois

betonpalen / poteaux en béton

metalen palen / poteaux en métal

aluminium palen / poteaux en aluminium

andere maten / dubbele poorten op aanvraag  
autres dimensions / portails double sur demande

steeds de draairichting doorgeven!  
toujours mentionner le sens de rotation!

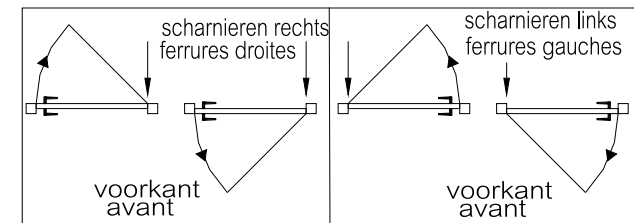



# WAND MET GLAS PAROI AVEC DU VERRE

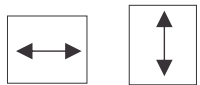
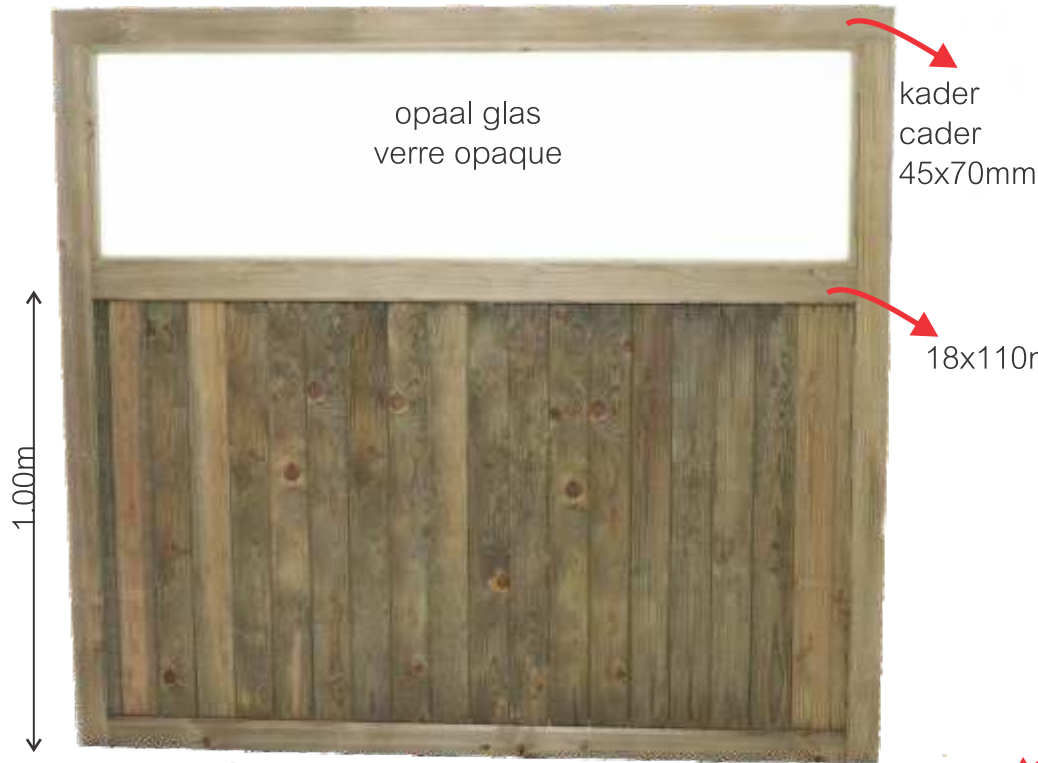

1.80m x 1.50m

# MONACO PLUS



1.80m x 1.80m

27



Houten (gleuf)palen / poteaux (rainurés) en bois

betonpalen / poteaux en béton

metalen palen / poteaux en métal

aluminium palen / poteaux en aluminium

andere maten op aanvraag  
autres dimensions sur demande



Houten (gleuf)palen / poteaux (rainurés) en bois

betonpalen / poteaux en béton

metalen palen / poteaux en métal

aluminium palen / poteaux en aluminium

# ECONOMY TYPE 1 met BOOG / en ARCADE

# EXTRA-ZWAAR / EXTRA-LOURD met BOOG / en ARCADE

28



afdeklát  
latte de finition

15x95mm

15x120mm

1.50m of/ou 1.80m



Inox M4



1.80m x 1.80m



Houten (gleuf)palen / poteaux (rainurés) en bois

betonpalen / poteaux en béton

metalen palen / poteaux en métal

aluminium palen / poteaux en aluminium

andere maten / poorten op aanvraag  
autres dimensions / portails sur demande



1.80m x 1.80m

1.80m x 1.50m

1.00m x 1.80m

# EXTRA-ZWAAR / EXTRA-LOURD met driehoek / avec triangle



afdeklat  
latte de finition

15x95mm



Inox M4



29



1.80m x 1.80m

1.80m x 1.50m

Houten (gleuf)palen / poteaux (rainurés) en bois

betonpalen / poteaux en béton

metalen palen / poteaux en métal

aluminium palen / poteaux en aluminium



andere maten / dubbele poorten op aanvraag  
autres dimensions / portails double sur demande



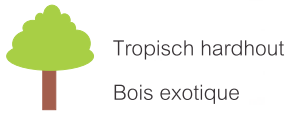

Tropisch hardhout  
Bois exotique

# RIO 1

# RIO 2

# RIO 2

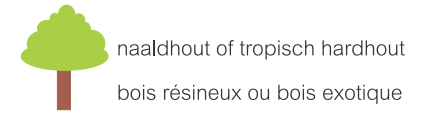

naaldhout of tropisch hardhout  
bois résineux ou bois exotique



tropisch hardhout / bois exotique



geïmpregneerd naaldhout / bois résineux impr.  
tropisch hardhout / bois exotique

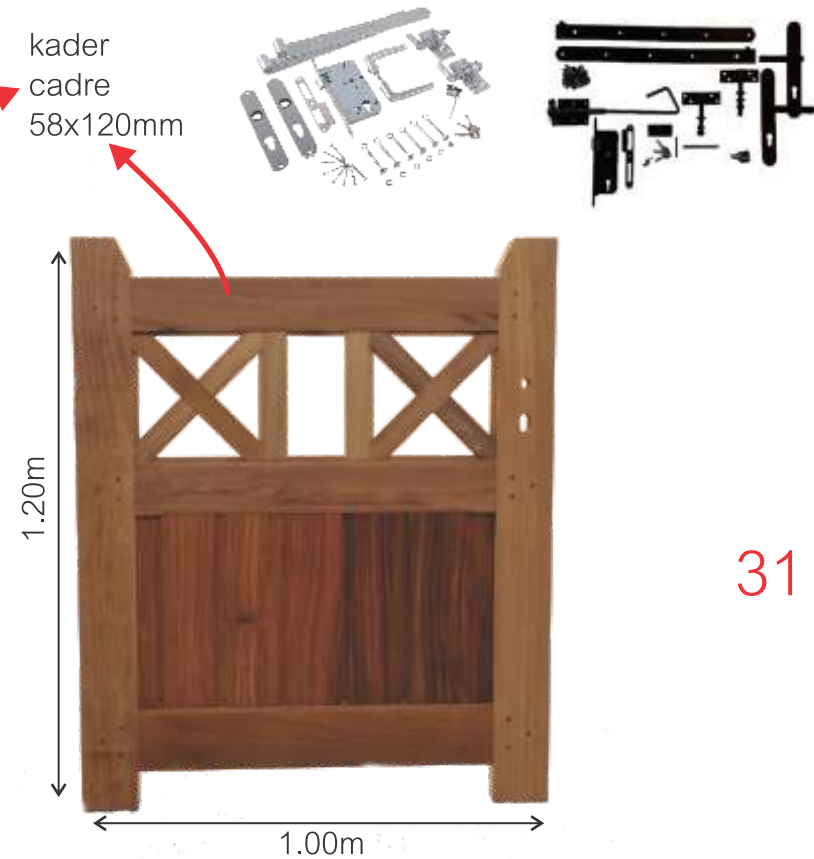

geïmpregneerd naaldhout / bois résineux impr.  
tropisch hardhout / bois exotique

31

steeds de draairichting doorgeven!  
toujours mentionner le sens de rotation!

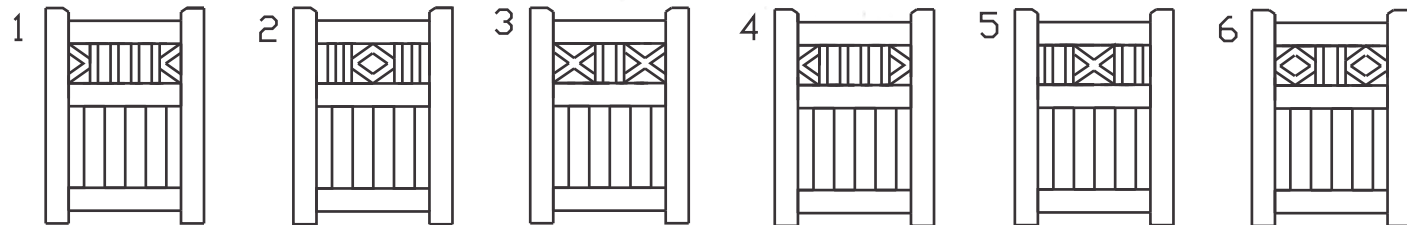
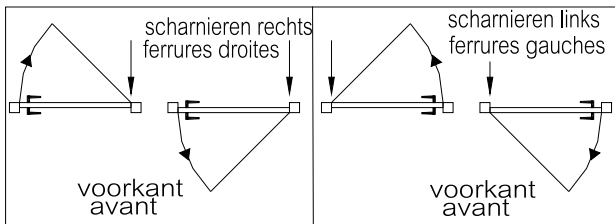

andere maten / dubbele poorten op aanvraag  
autres dimensions / portails double sur demande



Tropisch hardhout  
Bois exotique

# SANTIAGO

32



Inox

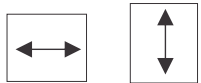

2.00m x 1.80m



hardhouten (gleuf)palen / poteaux (rainurés) en bois exot.

betonpalen / poteaux en béton

metalen palen / poteaux en métal

aluminium palen / poteaux en aluminium

enkel op bestelling

uniquement sur commande

andere maten / dubbele poorten op aanvraag  
autres dimensions / portails double sur demande

steeds de draairichting doorgeven!  
toujours mentionner le sens de rotation!

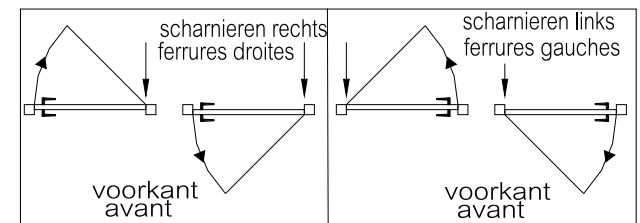





Tropisch hardhout

Bois exotique

# SANTIAGO DE LUXE



Inox



15x120mm

kader  
cadre  
58x70mm



2.00m x 1.80m



hardhouten vierkante palen / poteaux carrés en bois exot.

metalen palen / poteaux en métal

enkel op bestelling

uniquement sur commande

andere maten op aanvraag  
autres dimensions sur demande

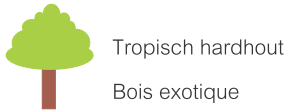

# VICTORIA



# ELISABETH

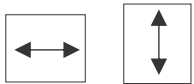
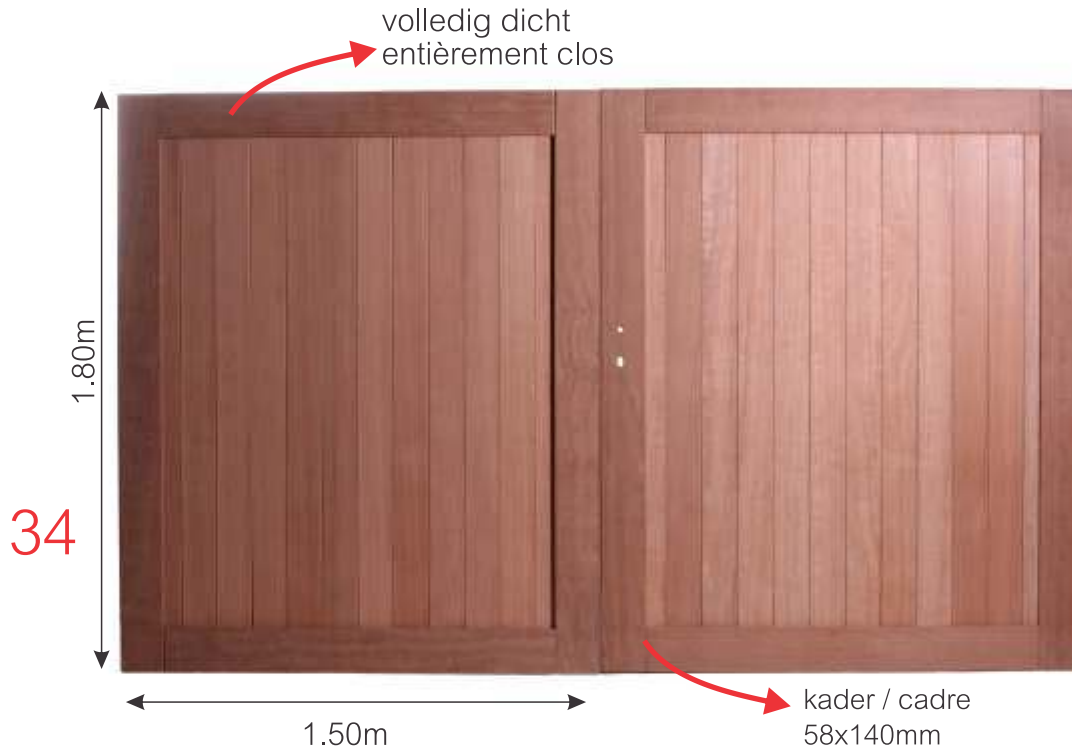

enkele poort / portail simple

1.00m x 1.80m

1.50m x 1.80m



dubbele poort / portail double

3.00m x 1.80m

steeds de draairichting doorgeven!  
toujours mentionner le sens de rotation!

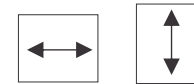

enkele poort / portail simple

1.00m x 1.80m

1.50m x 1.80m

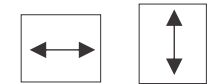

dubbele poort / portail double

3.00m x 1.80m

steeds de draairichting doorgeven!  
toujours mentionner le sens de rotation!

andere maten op aanvraag  
autres dimensions sur demande



Tropisch hardhout  
Bois exotique

# SOPHIA

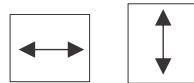

enkele poort / portail simple

1.00m x 1.80m

1.50m x 1.80m



dubbele poort / portail double

3.00m x 1.80m

steeds de draairichting doorgeven!  
toujours mentionner le sens de rotation!



andere maten op aanvraag  
autres dimensions sur demande



# HAZELAAR / NOISETIER



groot gamma borders, bloembakken en kruidenbakken  
in hazelaar verkrijgbaar op aanvraag  
grande gamme de bordures, bacs à fleurs et  
bacs aux herbes en noisetier  
disponible sur demande

   
1.80m x 1.80m  
1.50m x 1.80m

andere maten op aanvraag  
autres dimensions sur demande



palen in kastanje / piquets en châtaignier  
palen in acacia / piquets en acacia  
palen in azobé / piquets en azobé

# MARSEILLE



afdeklát is optioneel  
latte de finitíon en option

38



ideaal om te laten begroeien omwille van de gebruikte planken  
idéal pour laisser couvrir à cause des planches utilisées



Houten (gleuf)palen / poteaux (rainurés) en bois  
betonpalen / poteaux en béton  
metalen palen / poteaux en métal  
aluminium palen / poteaux en aluminium



# KLIMSCHERM / TREILLIS diagonaal / diagonal

# KLIMSCHERM / TREILLIS recht / droit

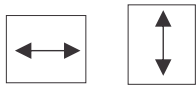
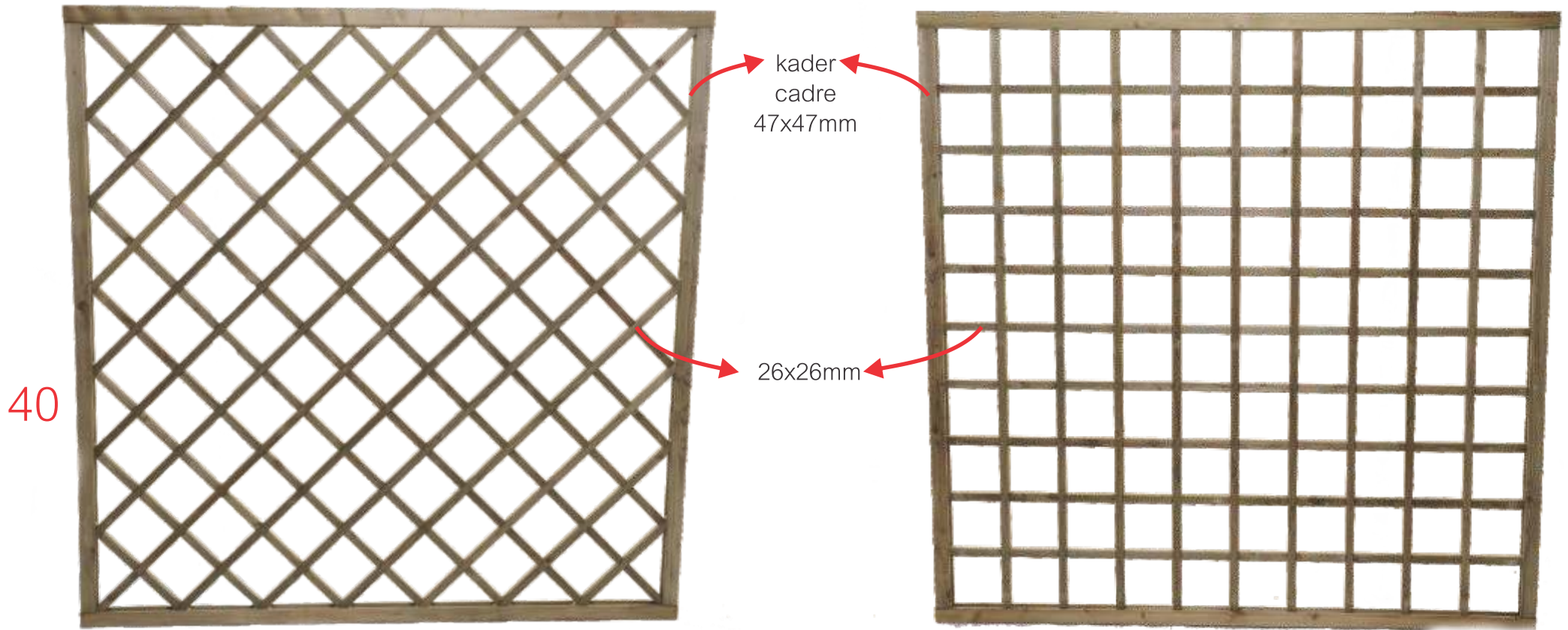

1.80m x 1.80m

zeer stevige uitvoering!  
assemblage très solide!



Houten (gleuf)palen / poteaux (rainurés) en bois  
betonpalen / poteaux en béton  
metalen palen / poteaux en métal  
aluminium palen / poteaux en aluminium



0.50m x 1.80m

1.00m x 1.80m  
1.80m x 1.80m



zeer stevige uitvoering!  
assemblage très solide!



# KLIMSCHERM / TREILLIS met BOOG / en ARCADE

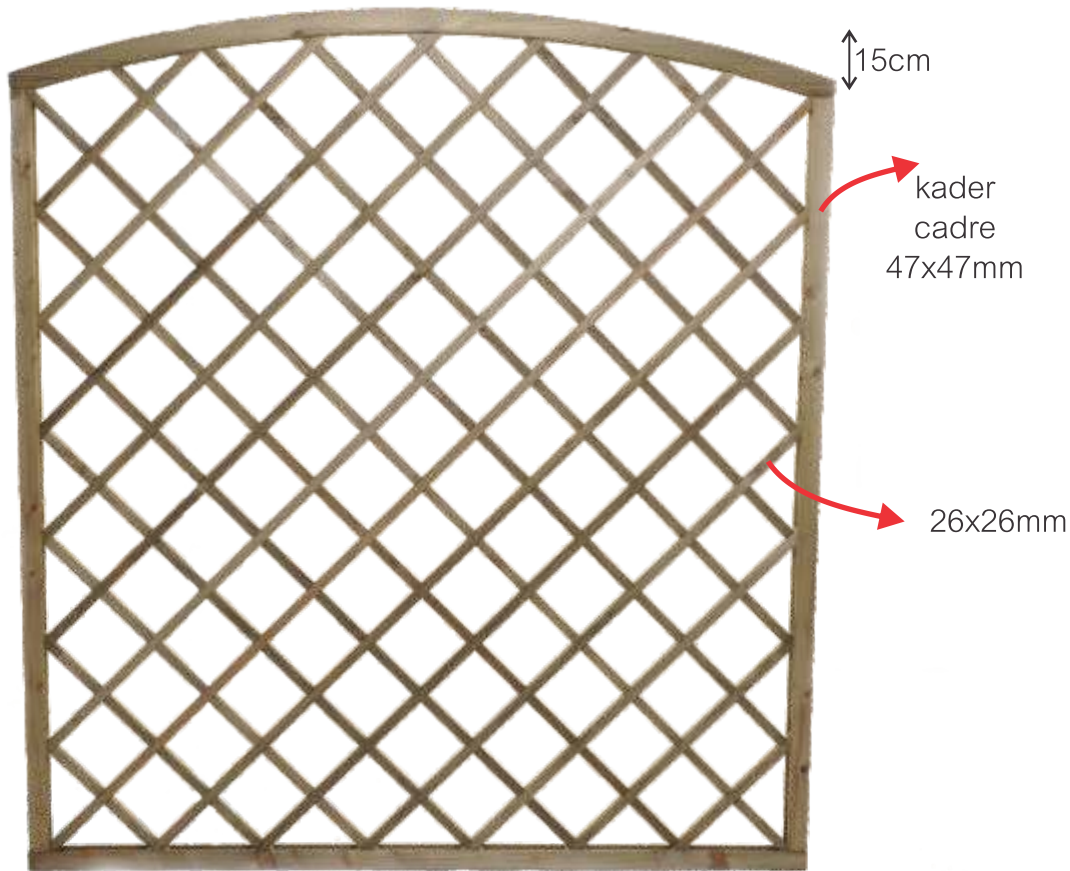

41



zeer stevige uitvoering!  
assemblage très solide!



0.50m x 1.80m  
1.00m x 1.80m  
1.80m x 1.80m  
1.80m x 0.30m



Houten (gleuf)palen / poteaux (rainurés) en bois  
betonpalen / poteaux en béton  
metalen palen / poteaux en métal  
aluminium palen / poteaux en aluminium

# GLEUFPALEN / POTEAUX RAINURES

gleufbreedtes / largeurs de la rainure

30 - 37 - 50mm

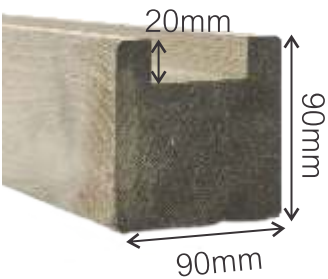

eind -en tussenpalen (90x90mm)  
 poteaux terminaux et intermédiaires (90x90mm)  
 2.50m - 2.70m - 3.00m  
 hoekpalen / poteaux d'angle (90x110mm)  
 2.70m - 3.00m



Naaldhout

Bois résineux

120x120mm  
 (gleuf / rainure: 50x20mm of/ou 30x20mm)  
 eindpalen - tussenpalen - hoekpalen /  
 poteaux terminaux - intermédiaires - d'angle  
 2.70m - 3.00m

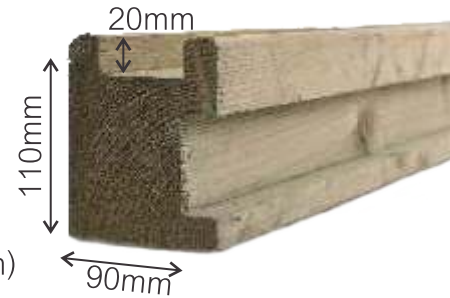

42

Plaatsen van palen:

om palen stevig in de grond te plaatsen, gebruikt u bij voorkeur halfgrove steenslag. U graaft vanzelfsprekend een put van +/- 70 cm diep (1), u zet de paal in de put en vult die eerst terug met aarde +/- 15cm (2). Daarna giet u de halfgrove steenslag in de rest van de put (3).

Op die manier zit de onderkant van de paal in de aarde en kan ze overtollig water in de grond laten sijpelen.

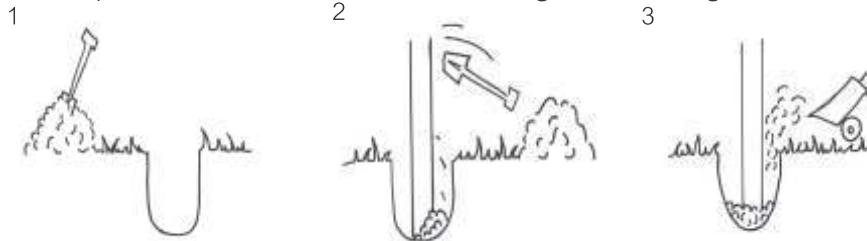

Placement de poteaux:

afin de solidement placer des poteaux dans le sol, il est préférable d'utiliser de la mi-grosse pierraille. Vous faites d'abord un puits de +/- 70cm de profondeur (1), mettez le poteaux dans ce puits et remplissez-le avec +/- 15cm de terre (2). Ensuite versez la mi-grosse pierraille dans le puits (3). Ainsi le poteau reste en contact avec le sol et puisse donner l'eau de décharge au sol.

90x90mm (gleuf / rainure 50x20mm)  
 eindpalen - tussenpalen  
 poteaux teminaux - intermédiaires  
 2.70m - 3.00m



Tropisch hardhout

Bois exotique



andere gleufbreedtes op aanvraag  
 autres largeurs de la rainure sur demande

# VIERKANT GESCHAAFDE PALEN

## POTEAUX CARRES RABOTES



Naaldhout

Bois résineux

70x70mm gekroonde kop

70x70mm tête chanfreinée



1.20m

1.40m

1.60m

1.80m

met diamantkop

avec tête diamant

120x120mm 1.80m 170x170mm 2.30m

150x150mm 2.10m 170x170mm 2.50m

150x150mm 2.70m 170x170mm 2.70m

150x150mm 3.00m 170x170mm 3.00m



70x70mm

2.10m

2.40m

2.70m

3.00m

4.00m

90x90mm

1.90m

2.10m

2.40m

2.70m

3.00m

4.00m

100x100mm

5.00m

120x120mm

2.70m

3.00m

3.50m

4.00m

5.00m

120x120mm  
verlijmd/lamellé

5.00m

6.00m

140x140mm  
verlijmd / lamellé

5.00m

6.00m

150x150mm

2.70m\*

3.00m\*

3.50m

4.00m

5.00m

170x170mm

2.70m\*

3.00m\*

43

\*met diamantkop / avec tête diamant



tand en groef element

element rainure et languette



tuinpoort frame, zware uitvoering, om zelf op te vullen met tand en groefplanken of aluminium elementen  
cadre de portail de jardin, version robuste, peut être rempli de planches à rainure et languette ou d'elements en aluminium

# ALUMINIUM

verkrijgbaar in naturel geannodiseerd, zwarte en steengrijze kleur!

disponible en couleur anodisé naturel, noir et gris pierre!

gleuf / rainure 23mm, 30mm & 36mm

incl afdekdop / bouchon incl

2.70m 80x60mm

3.00m 80x60mm

gleuf / rainure 51mm

incl afdekdop / bouchon incl

2.70m 80x70mm

3.00m 80x70mm



## toebehoren / accessoires

1. U-profiel om eindpaal te maken / profil en U pour poteaux terminaux 2.10m
2. U-profiel om hoekpaal te maken / profil en U pour poteaux de coin 2.10m
3. paalhouder in inox / pied en inox
4. bovenligger voor paal 80x60mm / profil de finition pour poteau 80x60mm
5. bovenligger voor paal 80x70mm / profil de finition pour poteau 80x70mm
6. druknagels voor bovenligger / attaches pour profil de finition
7. steunhoek voor betonplaat / coin de support pour dalle en béton
8. L-profiel om hoek te maken met bovenligger

L-profil pour faire un angle avec profil de finition



1

2

3



6

7

8

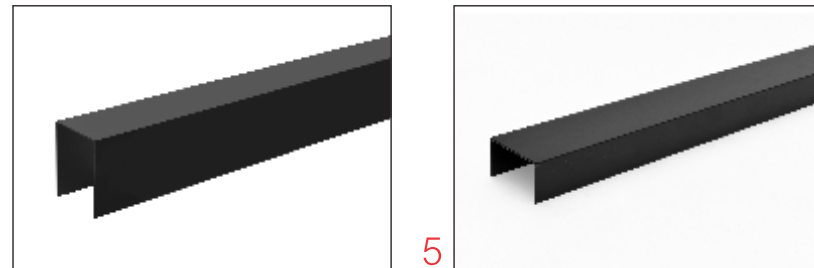

4

5

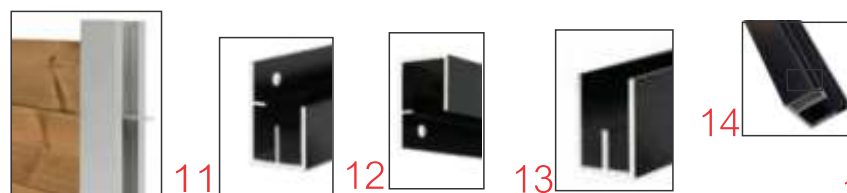

9

11

12

13

14

10

9. L-profiel om niveau verschil te maken met bovenligger

L-profil pour faire une différence de niveau avec profil de finition

10. profiel van 2.20m met ingebouwde ledstrip van 1m

profil de 2.20m avec bande LED intégrée de 1m

11. onderregel verticale tuinwand/rail inférieur pour mur de jardin vertical
12. bovenregel verticale tuinwand/rail supérieur pour mur de jardin vertical
13. onderregel voor in gleufpalen voor een afsluiting met verticale elementen
14. deurslagprofiel / profil révolutionnaire

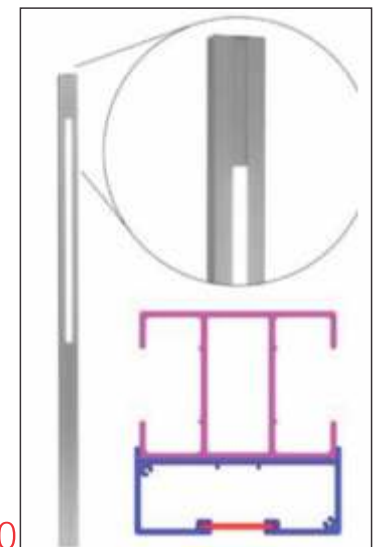



# BETON

ideaal om ericamatten op te laten plaatsen!  
très pratique pour places des nattes en bruyères!



## Betonplaten Dalles en béton

dikte / épaisseur: 35mm



1.50m x 0.30m

1.80m x 0.30m\*

2.00m x 0.30m\*

2.50m x 0.30m



1.50m x 0.40m

1.80m x 0.40m

2.00m x 0.40m



2.50m x 0.30m

+ neus/nez

\* = verkrijgbaar in dikte 30mm / disponible en épaisseur: 30mm

## Betonpalen Poteaux en béton

(volle voet / pied: 70cm, gewicht / poids: ± 90kg)

### eind -en tussenpalen

#### poteaux terminaux et intermédiaires

2.50m 12cm x 12cm

lengte gleuf / longueur de la rainure 1.80m

2.80m 12cm x 12cm

lengte gleuf / longueur de la rainure 2.10m

2.90m 12cm x 12cm

lengte gleuf / longueur de la rainure 2.20m

### hoekpalen

#### poteaux de coin

2.50m 12cm x 12cm

lengte gleuf / longueur de la rainure 1.80m

2.80m 12cm x 12cm

lengte gleuf / longueur de la rainure 2.10m

2.90m 12cm x 12cm

lengte gleuf / longueur de la rainure 2.20m

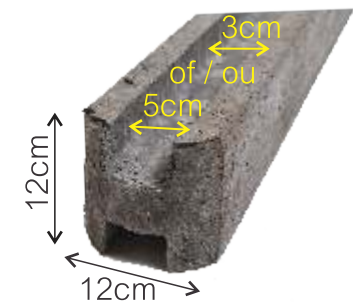

gleufbreedte / largeur de la rainure: 30mm  
palen verkrijgbaar in / poteaux disponible en: 2.80m  
gleufbreedte / largeur de la rainure: 50mm

palen verkrijgbaar in / poteaux disponible en: 2.50m - 2.80m - 2.90m

# METALEN PALEN / POTEAUX EN METAL



metalen palen grijs gelakt incl zwarte afdekdop  
poteaux en métal laqués en gris bouchon noir incl  
(gewicht / poids: ± 8kg) 2.80m 60x60mm

sputbus voor herstellingen

flacon préssurisé pour retouches



bevestigingsbeugel  
(eindpaal of hoekpaal)



bevestigingsbeugel  
(tussenpaal)

platine de fixation

(piquet terminal ou de coin)

platine de fixation

(piquet intermédiaire)



betonplaathouder

support pour dalle en béton

48



zelfborende schroeven 25mm

tire-fonds auto-taraudants 25mm

(bevestiging metaal-metaal/ fix. métal-métal)

houtvijzen in inox M4x30

vis à bois en inox M4x30

(bevestiging hout-metaal/ fix. bois-métal)





# POORTPALEN / POTEAUX POUR BARRIERES



naaldhout  
sapin



eik  
chêne



tropisch hardhout  
bois exotique

## naaldhout / sapin

120x120mm 1.80m  
150x150mm 2.10m  
150x150mm 2.70m  
150x150mm 3.00m  
170x170mm 2.30m  
170x170mm 2.50m  
170x170mm 2.70m  
170x170mm 3.00m

## eik / chêne

120x120mm 1.80m  
150x150mm 2.10m  
170x170mm 2.30m

## tropisch hardhout bois exotique

120x120mm 2.55m  
120x120mm 2.75m  
120x120mm 3.00m  
150x150mm 2.10m  
150x150mm 2.30m  
150x150mm 2.50m  
150x150mm 2.70m  
150x150mm 3.00m  
170x170mm 2.10m  
170x170mm 2.30m  
170x170mm 2.50m  
170x170mm 2.70m  
170x170mm 3.00m

## acacia

120x120mm 1.80m  
120x120mm 2.20m  
150x150mm 2.10m  
150x150mm 2.50m  
150x150mm 2.70m  
150x150mm 3.00m



acacia



CONSTRUCTIEHOUT

BOIS DE CONSTRUCTION

# ONGESCHAAFDE PLANKEN PLANCHES NON-RABOTEES



planken met schors  
planches avec écorce  
18x +/- 200mm  
2.50m  
20x +/- 220mm  
3.00m  
4.00m

17x170mm

2.50m

2.70m

3.00m

4.00m

19x100mm

4.20m

25x25mm

1.80m

25x35mm

3.00m

30x40mm

4.00m

28x100mm

3.00m

38x125mm

3.00m

5.00m



52



**nieuw / nouveau**

plank om zand tegen te houden in paddock  
planche pour retenir sable dans le paddock  
40x200mm

2.50m

3.00m



Naaldhout  
Bois résineux



# GESCHAAFDE PLANKEN PLANCHES RABOTEES

1.50m

15x95mm  
15x120mm  
17x75mm

1.80m

20x30mm  
15x75mm  
15x95mm  
15x120mm  
17x75mm

2.00m

15x75mm  
15x95mm  
15x120mm  
17x75mm

2.10m

25x35mm

3.00m

15x95mm  
15x120mm  
17x75mm  
40x60mm  
40x90mm

4.00m

15x75mm  
15x95mm  
15x120mm  
15x145mm  
17x75mm  
18x120mm  
20x95mm  
20x145mm  
20x195mm  
25x120mm  
30x70mm  
30x95mm  
30x120mm  
30x145mm  
35x120mm  
35x195mm

4.00m

45x45mm  
45x120mm  
45x145mm  
45x195mm  
50x60mm  
55x145mm  
55x195mm  
70x90mm

4.20m

40x60mm  
40x90mm

5.00m

35x120mm  
40x90mm  
55x195mm

6.00m

35x120mm  
40x90mm  
55x195mm

andere lengtes en/of secties op aanvraag  
verzagen/ afkorten mogelijk mits meerprijs  
autres longueurs et/ou sections sur demande  
scier/ raccourcir possible, prix supplémentaire



1.98m 35x120mm, gebogen / galbé



Naaldhout  
Bois résineux

## PLANKEN MET ANTISLIP PLANCHES ANTIDERAPANTES



4.00m  
20x95mm  
20x145mm  
30x120mm

## STAPTEGELS DALLES



0.60m x 0.60m  
35mm totale dikte  
35mm épaisseur totale



54

## REGELBARE TERRASDRAGERS PLOTS REGLABLES

plotvoet / plot 3.5 - 5cm

plotvoet / plot 5 - 8cm

plotvoet / plot 8 - 11cm

plotvoet / plot 11 - 14cm

bovenplaat voor keper / plaque pour chevron

verlengstuk / allonge 3cm

verlengstuk / allonge 10cm





Naaldhout  
Bois résineux

# PROFIELPLANKEN PLANCHES PROFILEES

overlapprofiel / profil chevauché

15x110mm	22x110mm	21x130mm
3.00m	3.00m	3.00m
3.60m	3.60m	3.60m
4.20m	4.20m	4.20m

borderwand in massief hout  
bordure en bois massif



- 45x130mm, 0.40m
- 45x130mm, 0.60m
- 45x130mm, 0.90m

tand -en groefprofiel / profil dent et rainure

28x130mm	34x130mm	35x130mm	45x130mm
1.80m	1.80m	1.80m	3.00m
2.00m	2.00m	3.60m	3.60m
3.00m	3.00m	4.20m	4.20m
3.60m	4.20m		
4.20m			



18x110mm
3.00m
3.60m
4.20m
4.80m

35x130mm zal vervangen worden door 34x130mm

35x130mm sera remplacées par 34x130mm



25x120mm

- 3.00m
- 3.60m
- 4.20m
- 4.80m



# DECORATIEVE AFWERKING FINITION DECORATIVE

## sierkoppen / têtes décoratives



sierbol+kop

chapeau+boule

100x100mm

130x130mm



sierkop piramide

chapeau piramide

100x100mm

130x130mm



metalen sierkop

tête décorative métalliques

90x90mm

100x100mm

120x120mm

## afdeklát / latte de finition



3.82m, 45x90mm



4.00m, 25x90mm

56

## schoren / supports

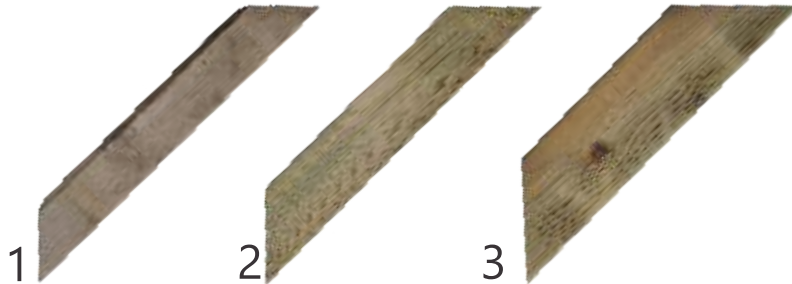

1. 50cm 70x70mm

2. 50cm 90x90mm

3. 50cm 120x120mm

## hoekprofiel / profil en coin

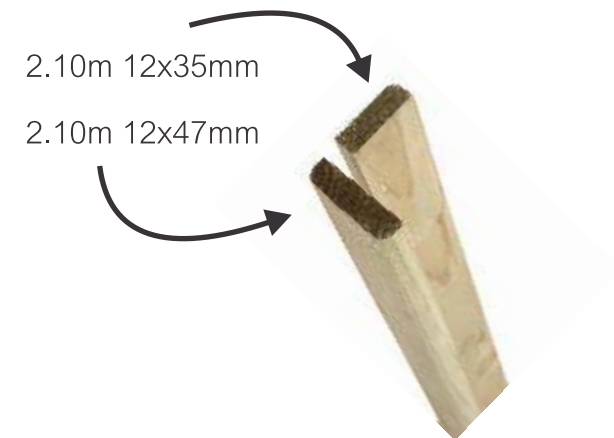

2.10m 12x35mm

2.10m 12x47mm



# CATAFOOTPALEN PIQUETS POUR CATADIOPTRES

type 4 naaldhout  
bois résineux



naaldhout  
bois résineux



type 4 tropisch hardhout  
bois exotique



tropisch hardhout  
bois exotique

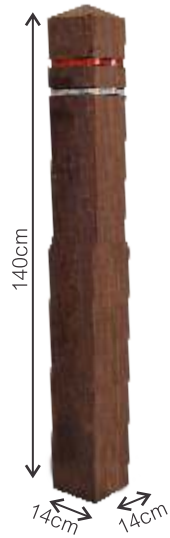

armaturen & lampen niet inbegrepen  
armatures & lampes non comprises

estate

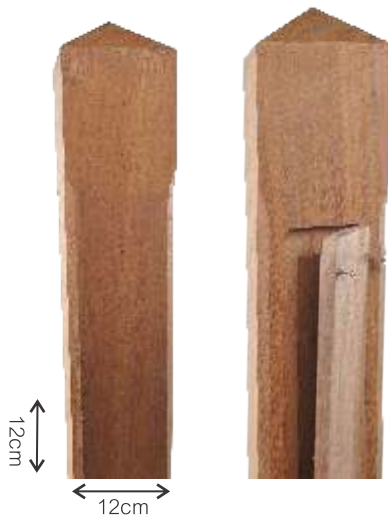

tropisch hardhout  
bois exotique



naaldhout  
bois résineux

mansion

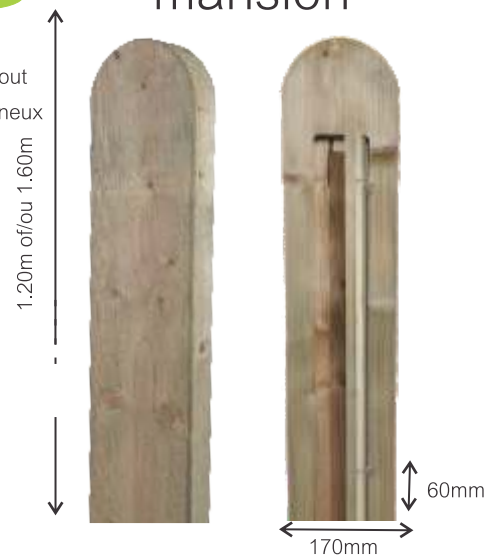



ronde palen met punt / piquets ronds pointus

1,20m Ø 6-8cm	2,20m Ø 10-12cm
1,20m Ø 8-10cm	2,20m Ø 12-14cm
1,60m Ø 6-8cm	2,50m Ø 6-8cm
1,60m Ø 8-10cm	2,50m Ø 8-10cm
1,60m Ø 10-12cm	2,50m Ø 10-12cm
1,80m Ø 6-8cm	2,50m Ø 12-14cm
1,80m Ø 8-10cm	2,50m Ø 14-16cm
1,80m Ø 10-12cm	3,00m Ø 8-10cm
2,00m Ø 6-8cm	3,00m Ø 10-12cm
2,00m Ø 8-10cm	3,00m Ø 12-14cm
2,00m Ø 10-12cm	3,00m Ø 16-18cm
2,00m Ø 12-14cm	4,00m Ø 10-12cm
2,00m Ø 14-16cm	4,00m Ø 12-14cm
2,20m Ø 8-10cm	4,00m Ø 14-16cm

# ACACIA

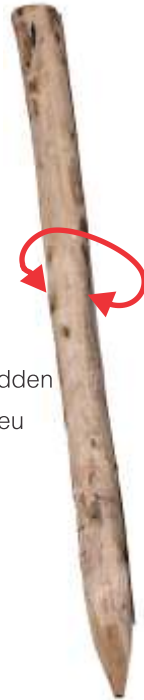

Ø =  
in het midden  
au milieu



vierkante palen gepunt/ongepunt  
poteaux carrés pointus/sans pointe

1,80m 100x100mm
1,80m 120x120mm
2,00m 100x100mm
2,00m 120x120mm
2,10m 150x150mm
2,20m 100x100mm
2,20m 120x120mm
2,20m 150x150mm
2,50m 100x100mm
2,50m 120x120mm
2,50m 150x150mm
3,00m 100x100mm

59



gevorkte palen/poteaux fourchus  
info op aanvraag/info sur demande

halfronde palen/piquet demi-rond

2,50m Ø 8-10cm
2,50m Ø 10-12cm

spintvrij geschuurde palen zonder punt  
piquets non pointu, poncés et sans aubier

2,00m Ø 8-10cm
2,00m Ø 10-12cm
2,50m Ø 10-12cm
2,50m Ø 14-16cm
3,00m Ø 10-12cm
3,00m Ø 12-14cm
3,00m Ø 14-16cm
4,00m Ø 8-10cm
4,00m Ø 10-12cm
4,00m Ø 12-14cm
5,00m Ø 16-18cm

vierkante palen met diamantkop  
poteaux carrés avec tête diamant

1,80m 120x120mm
2,20m 120x120mm
2,10m 150x150mm
2,50m 150x150mm
2,70m 150x150mm
3,00m 150x150mm





# KASTANJE / CHATAIGNIER



## palen / piquets

- 1,20m Ø 6-8cm
- 1,20m Ø 8-10cm
- 1,60m Ø 6-8cm
- 1,60m Ø 8-10cm
- 1,80m Ø 6-8cm
- 1,80m Ø 8-10cm
- 1,80m Ø 10-12cm
- 2,00m Ø 6-8cm
- 2,00m Ø 8-10cm
- 2,00m Ø 10-12cm
- 2,50m Ø 6-8cm
- 2,50m Ø 8-10cm
- 2,50m Ø 10-12cm
- 3,00m Ø 6-8cm
- 3,00m Ø 8-10cm
- 3,00m Ø 10-12cm





mooie uitgesorteerde geschilde palen!  
beaux piquets sélectionnés et écorcés!





# KASTANJE / CHATAIGNIER

zeer hoge afwerkingsgraad  
très haute degré de finition

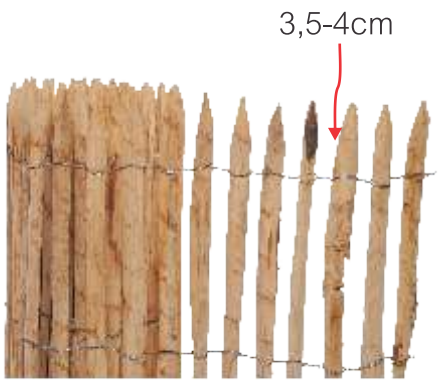
		
NIEUW NOUVEAU →	0,80m	5,00m
	1,00m	5,00m
	1,20m	5,00m
	1,50m	5,00m
OP AANVRAAG SUR DEMANDE →	1,75m	5,00m



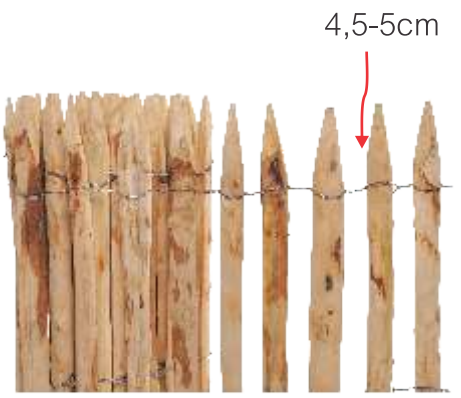

voor pluimvee  
en andere kleine neerhofdieren  
pour volaille et autres  
animaux de basse-cour

		
NIEUW NOUVEAU →	0,60m	10,00m
	0,80m	10,00m
	1,00m	5,00m
	1,20m	5,00m
	1,50m	5,00m
OP AANVRAAG SUR DEMANDE →	1,75m	5,00m



voor schapen, geiten en kleinvee  
pour moutons, chèvres et  
petit bétail

		
NIEUW NOUVEAU →	0,80m	10,00m
	1,00m	10,00m
	1,20m	10,00m
	1,50m	5,00m
OP AANVRAAG SUR DEMANDE →	1,75m	5,00m

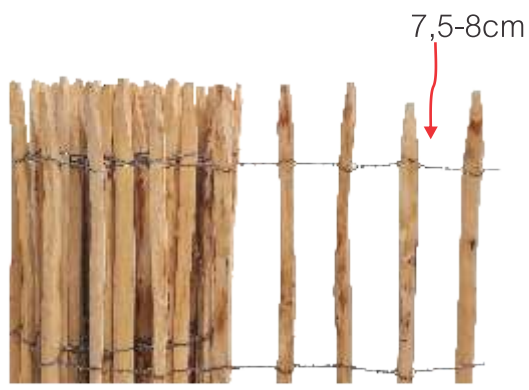

voor schapen, paarden, vee  
pour moutons, chevaux et bétail

# KASTANJE / CHATAIGNIER

poort / portillon

64

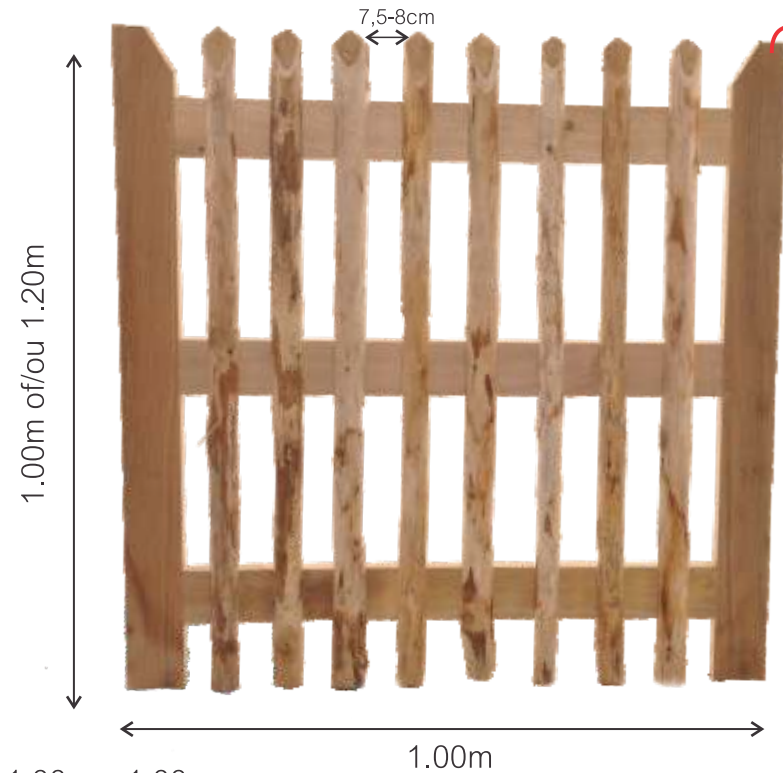

1.00m x 1.00m

1.00m x 1.20m

set hang -en sluitwerk vuurverzinkt of zwart gepoederlakt

set quincaillerie galvanisé à chaud ou thermolaqué en noire

bijpassende poortpalen

poteaux de barrière assortis

1.80m 120x120mm eik / chêne

2.10m 150x150mm eik / chêne

1.80m 120x120mm acacia

2.20m 120x120mm acacia



# HEKJE MET DRAADBESPANNING BARRIERE AVEC TREILLIS

eiken kader  
cadre en chêne

kader in naaldhout  
cadre en bois résineux

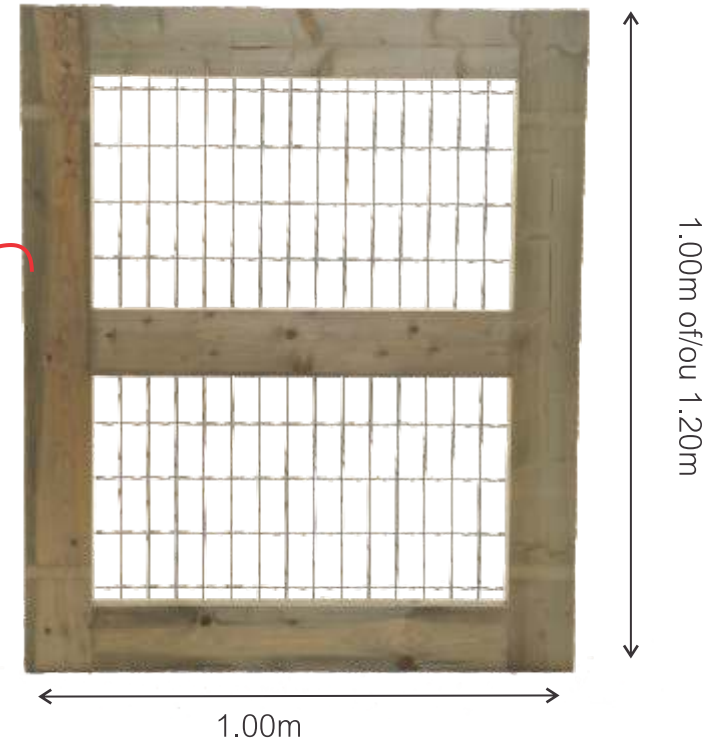

1.00m

1.00m x 1.00m

1.00m x 1.20m

bijpassende poortpalen in naaldhout

poteaux de barrière en bois résineux assortis

1.80m 120x120mm

2.10m 150x150mm







Naaldhout  
Bois résineux

# LAGE AFSLUITINGEN / CLOTURES BASSES

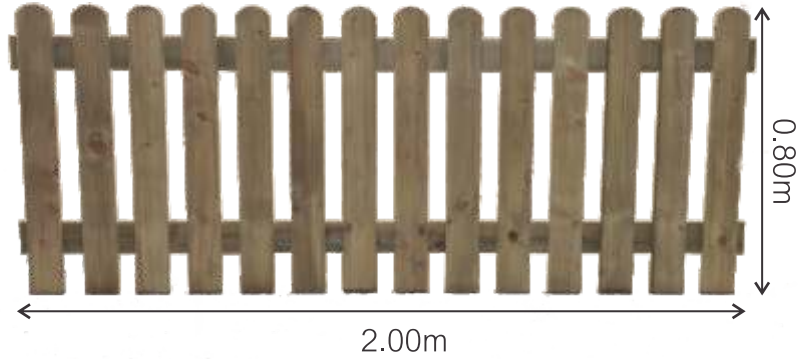

type 1 recht / droit

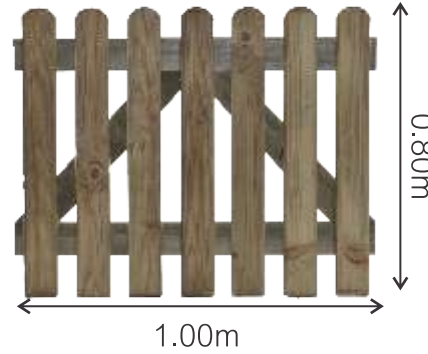

dikte planken 20mm  
épaisseur planches 20mm  
bijhorende palen p 43  
poteaux assortis p 43

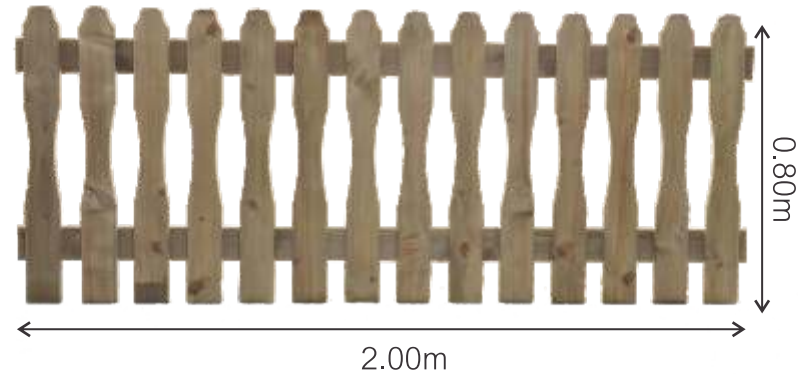

type 2 uitgefreesd / fraisé

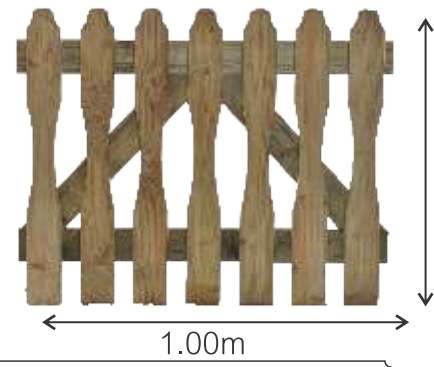

zie ook p 25: type verto  
voir aussi à page 25: type verto

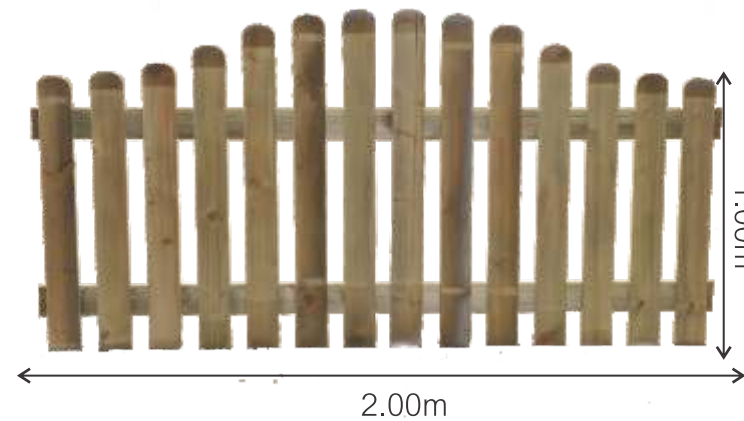

type 3 met boog / galbé

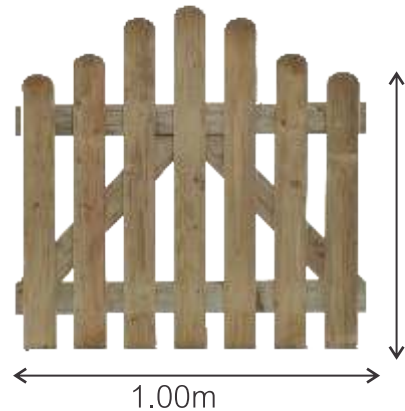

set hang -en sluitwerk  
vuurverzinkt of zwart  
gepoederlakt  
set quincaillerie  
galvanisé à chaud  
ou thermolaqué en  
noire



bijhorende palen / poteaux assortis  
1.40m 70x70mm





Tropisch hardhout  
Bois exotique

# AZOBE ( of gelijkwaardig / ou équivalent)

matten / nattes

(lengte van de matten en strips varieert, vandaar prijs in meter)

(longueur des nattes et strips varie, dès lors prix par mètre)



0.30m

0.40m

0.50m

0.60m

strips

6 x 100mm

10x100mm

15x100mm



gepunte palen / piquets pointus

	4x4cm	5x5cm	6x6cm	7x7cm	8x8cm	10x10cm
0,40 m						
0,60 m						
0,80 m						
1,00 m						
1,20 m						
1,50 m						
1,80 m						
2,00 m						
2,50 m						
3,00 m						

palen bij voorkeur 2/3 in de grond en om de 50cm plaatsen

placez les piquets de préférence 2/3 dans le sol et chaque 50cm

prijs en afmetingen van damwanden in azobé op aanvraag

prix et dimensions de cloison de palplanches en azobé sur demande

Deze producten zijn onderhevig aan grote prijsstijgingen!  
Ces produits sont sujets à des vastes hausses de prix!



damwand in azobé / cloison de palplanches  
37x120mm



# ERICAMATTEN / NATTES EN BRUYERE



3.00m

1.50m hoog / de haut

1.80m hoog / de haut

2.00m hoog / de haut

De enige echte matten van zware kwaliteit!

Onze matten zijn volledig dicht en

wegen minstens 6 kg/m<sup>2</sup>!

Door de zeer zware kwaliteit en dichte structuur,  
moeten deze matten bij plaatsing  
zeer goed uitgerold worden!  
Enkel zo behaalt u de nuttige lengte.

Les seules vraies nattes en bruyère

de qualité lourde!

Nos nattes sont entièrement dense et

pèsent au minimum 6 kg/m<sup>2</sup>!

A cause de leur qualité très lourde et leur structure dense  
ces nattes doivent être très bien déroulées lors du placement!  
C'est la seule manière d'obtenir la longueur utile.

plaatsingstip!  
conseil de placement!

betonplaat met neus

dalle en béton avec nez

2.50m x 0.3.0m hoog / de haut





# PICKNICKTAFEL / TABLE DE PIQUE-NIQUE



Naaldhout  
Bois résineux

in bouwpakket  
en kit

## London

dikte planken  
épaisseur des planches

40mm

1.20m

0.74m

1.80m

inox

## Madrid



inox

0.75m

71

## Nice

dikte planken  
épaisseur des planches

40mm

1.80m

0.75m

1.60m

dubbele ondersteuning!  
double appui!

inox

## Lyon

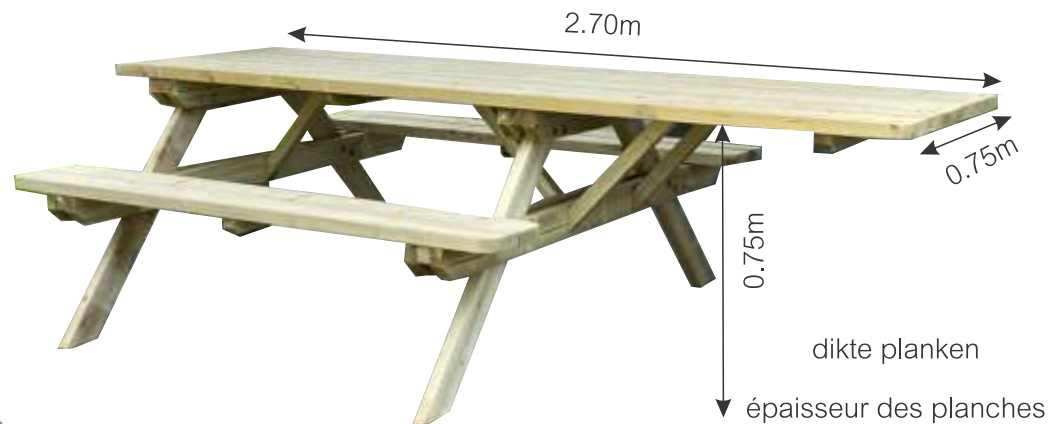

dikte planken

épaisseur des planches

rolstoeltoegankelijke picknicktafel 40mm  
table de pique-nique accessible en fauteuil roulant







# Terrastafeltje/table de terrasse

Inklapbare zijanten/côtés pliables

1,59m overmeten lengte met zijanten open/ longueur mesurée avec les côtés ouverts



↑ 0,895m  
↔ 0,82m  
↘ 0,66m

Milano Nostalgie

# Werkbankje/bar/rekje

## établi de jardin/bar

inklapbaar/pliable



↑ 1,035m  
↔ 1,12m  
↘ 0,50m

Park

73





# BLOEMBAKKEN / BACS A FLEURS



Naaldhout  
Bois résineux

## prestige

90x90mm

120x120mm

80x80cm  
100x100cm  
120x120cm  
incl bodem / sol incl

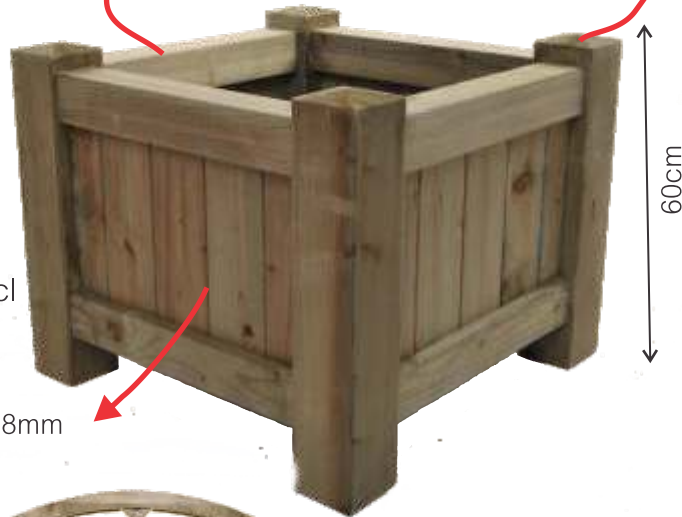

28mm

60cm

## city

35mm

80x80cm  
50x120cm  
incl bodem  
sol incl



53cm

afgerond  
arrondi



inox



## city plus

- met klmscherm recht  
avec treillis droit
- met klmscherm met boog  
avec treillis en arcade  
incl bodem / sol incl

prijs op aanvraag voor andere hoogte  
prix sur demande pour autre hauteur

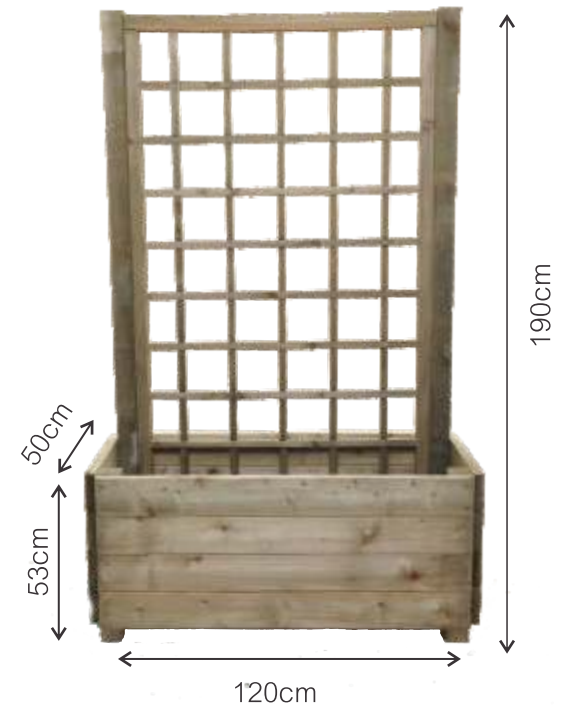

190cm

50cm  
53cm

120cm

75



# BLOEMBAKKEN / BACS A FLEURS



Naaldhout  
Bois résineux

## provence

70 cm



54,5 cm



100 cm



## barcelona

60x60x45cm

60x60x85cm

100x100x85cm

120x30x85cm

incl bodem / sol incl



## provence

### kruidentuin / potager

100x70x81cm h

192,5x70x81cm h



Deze bloembak en kruidentuin werden reeds binnenin behandeld zodat een doek niet noodzakelijk is.

Cette jardinière et potager ont déjà été traités à l'intérieur afin qu'un tissu ne soit pas nécessaire.



CHAUSSON



# TUINOVERKAPPING/AUVENT DE JARDIN

Wij zijn fabrikant van tuinoverkappingen, die volgens onze standaardafmetingen of volgens uw afmetingen geproduceerd worden. Onze tuinoverkappingen hebben standaard een vrije hoogte van 2.10m, maar kunnen indien nodig ook hoger gemaakt worden. Wij voorzien steeds een dakgoot en afloop (aflopen).

De dakgoot zit volledig weggewerkt in de houten dakconstructie, terwijl de afloop discreet langs een steunpaal gemonteerd wordt.

Als dakbedekking voorzien wij standaard anti-condens staalplaten met eventuele lichtstraten. Desgewenst kan er ook geopteerd worden voor bi-georiënteerde PVC-platen (opaal, opaak of kristalhelder) , deze hebben een hoge schokweerstand, zijn UV-bestendig en zijn beter bestand tegen voorbeeld hagel dan gewone PVC-platen.

Het dichtmaken van de tuinoverkapping met schermen of het voorzien van een gesloten berging met ramen en/of deuren behoort ook tot de mogelijkheden.

Onze tuinoverkappingen worden geleverd in bouwpakket met alle onderdelen op lengte afgekort met de nodige bouten, vijzen en ander ijzerwerk.

Bij de levering zit ook een gepersonaliseerd montageschema, waarin de opbouw van de tuinoverkapping stap voor stap uitgelegd wordt.

Neem gerust contact op met ons en wij maken graag een gepersonaliseerde prijsofferte voor uw ideale tuinoverkapping.



79

Nous sommes fabricants d' auvent de jardin en dimensions standards ou selon vos dimensions.

Nos auvent de jardin ont une hauteur libre standard de 2.10m, mais celle-ci peut être augmentée selon vos besoins.

Nous prévoyons toujours une gouttière et une (des) descente(s) d'eau.

La gouttière est encastrée dans la toiture en bois, tandis que la descente d'eau est fixée discrètement à un poteau d'appui.

Comme toiture nous prévoyons standard des tôles en acier anti-condensation avec éventuellement des passages lumineux.

Si vous le souhaitez, vous pouvez également opter pour des tôles en PVC bi-orientées (opales, opaques ou cristallines), elles ont une haute résistance aux chocs, sont pourvu d'une protection UV et sont plus résistantes à la grêle, par exemple, que les tôles de PVC ordinaires.

La fermeture du auvent de jardin avec des écrans ou la prévision d'un débarras avec fenêtre/porte est aussi possible.

Nos auvent de jardin sont livrés en kit avec tous les composants en bois déjà coupés sur la bonne longueur avec les boulons, vis et autre quincaillerie.

A la livraison vous recevez aussi un plan de montage, qui vous explique le montage du auvent de jardin étape par étape.

N'hésitez pas à nous contacter, nous sommes à votre service pour calculer un devis pour votre auvent de jardin idéal.





# TUINHUIZEN / ABRIS DE JARDIN

Wij zijn fabrikant van tuinhuisen met paneelbouw in verschillende modellen. Deze constructies worden volgens uw afmetingen en met ramen en deuren volgens uw opgave geproduceerd. Een aansluitende luifel behoort ook tot de mogelijkheden.

Alle nodige bevestigingsmaterialen en een gedetailleerd montageplan zijn steeds inbegrepen.

Ons streefdoel is het maken van tuinhuisen, die volledig voorbereid zijn naar plaatsing toe, die uitgevoerd zijn met een hoge afwerkingsgraad.

Dit alles draagt bij tot een vlotte plaatsing en een mooi eindresultaat.

Neem gerust contact op met ons en wij maken graag een gepersonaliseerde offerte voor u!



81

Nous sommes fabricant d'abris de jardin système panneaux en différents modèles. Ces constructions sont conçues selon vos dimensions avec fenêtres et portes selon vos souhaits. Un auvent annexé fait aussi parti des possibilités.

Toute la quincaillerie dont vous avez besoin pour le montage et aussi le plan de montage détaillé sont toujours inclus.

Notre but est de fabriquer des abris de jardin, qui sont bien préparés en vue de la pose et qui disposent d'un haut degré de finition.

Tout ceci implique un placement rapide et un beau résultat final.

N'hésitez pas à nous contacter, nous sommes à votre service pour calculer un devis personnalisé!



# COMPOSTBAK - VUILBAKKAST /BAC À COMPOST - ARMOIRE À DECHETS



- de compostbak is voorzien van een uitneembaar luik om te ledigen
- vuilbakkast is voorzien van wegneembaar deksel
- zeer stevig gebouwd



- le bac à compost est équipé d'une trappe amovible pour la vidange
- les armoires à poubelles sont équipées d'un **83** couvercle amovible
- très solidement construit

keuze uit:

- enkele vuilbakkast 60x60x87cm
- dubbele vuilbakkast 120x60x87cm
- compostbak 60x60x87cm
- extra grote compostbak 80x80x98cm
- combi compostbak en vuilbakkast 120x60x87cm

choix:

- armoire poubelle simple 60x60x87cm
- armoire poubelle double 120x60x87cm
- bac à compost 60x60x87cm
- très grand bac à compost 80x80x98cm
- combinaison bac à compost et armoire poubelle 120x60x87cm





- bescherming tegen zon, vocht en vergrijzing
- voor kwast, roller en spuit
- waterafstotend
- stofdroog in 4-6u
- schuren niet nodig
- zijdeglans
- max 12-16m<sup>2</sup>/liter

- protection contre le soleil, l'humidité et le vieillissement
- hydrofuge
- inutile de sabler

- pour brosse, rouleau ou pulvérisation
- libre de poussière en 4-6h
- satiné
- max 12-16m<sup>2</sup>/litre

Bruin naturel - Brun clair



Bruin - Brun



Notenbruin - Brun noyer



Roodbruin - Brun rouge



Donkereiken - Chêne foncé



Ebbenzwart - Noir ébène



Antraciet - Gris anthracite



Indianagrijs - Gris Indiana



Grijs - Gris



Lichtgrijs - Gris clair



Ijslandwit - Blanc d'Islande

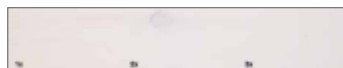

Parelwit - Blanc perle

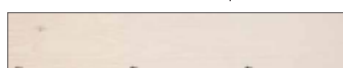

Pijngroen - Vert pin



Naturel UV Extra - Incolore UV Extra



White Wash - Blanc Cérusé



Hardhoutbruin - Brun exotique



Tuinhoutgroen - Vert autoclave



transparant

1l

2,5l

5l

naturel UV-extra

1l

2,5l

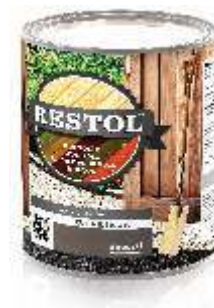

84



Bruin - Brun



Lichtgrijs - Gris clair



Bruin naturel - Brun clair



Naturel UV Extra - Incolore UV Extra



Ebbenzwart - Noir ébène

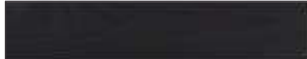

Parelwit - Blanc perle



Grijs - Gris



Tuinhoutgroen - Vert autoclave

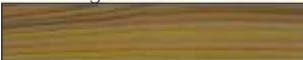

mat

0,75l

2,5l

Kleuren kunnen afwijken van de werkelijkheid.  
De uitwerking is afhankelijk van de ondergrond en het aantal aangebrachte lagen.  
Les couleurs peuvent s'écarter de la réalité.  
L'effet dépend du support et du nombre de couches appliquées.

SPEELTOESTELLEN

JEUX D'ENFANTS

# SPEELTOREN / TOUR A JOUER



86

EN-gekeurd  
EN-approuvé  
EN 71-1  
EN 71-3  
EN 71-8

## opties / options

- zandbak onder toren / bac à sable sous la tour
- bankjes met tafeltje onder toren / table et bancs sous la tour
- schommel voor 2 toestellen (incl schommelhaken)  
balançoire pour 2 accessoires (crochets d'agrès incl.)
- uitbreiding schommel met 2 haken / agrandissement balançoire avec 2 crochets
- extra bescherming tussen toren en schommel  
protection supplémentaire entre la tour et la balançoire

toebehoren niet inbegrepen, accessoires ne pas inclus

incl PVC-glijbaan (rood, blauw, groen of geel) & trapje,  
bevestigingsmaterialen en plan.

toboggan en PVC (rouge, bleu, vert ou jaune) & escalier,  
matériaux de fixation, crochets d'agrès et plan y compris.



90x90mm, 90x120mm

planken / planches: 35mm



Alle bouten en schroeven zijn netjes verborgen  
achter afdekkoppen. Alle materialen zijn  
geschaafd en afgerond.

Tous les boulons et les tire-fonds sont  
proprement cachés derrière les bouchons  
de recouvrement. Tous les matériaux sont  
rabotés et arrondis.

zeer zware uitvoering!

# TOEBEHOREN / ACCESSOIRES

exécution très lourde!



Ø12mm

houten schommelzit  
siège en bois



Ø12mm

rubberzit  
siège en caoutchouc



Ø12mm

soepele schommelzit  
siège souple



Ø10mm

babyzit  
siège de bébé



Ø12mm

boeibal rood of geel  
balançoire bouée rouge ou jaune



nestschommel  
balançoire nid

87



Ø12mm

trapeze / trapeze



Ø12mm

ringtrapeze  
trapèze avec anneaux



Ø12mm

ringen / anneaux



Ø25mm

knopentouw  
corde à noeuds



Ø25mm

klimtouw  
corde lisse



7 sporten  
7 échelons

touw ladder  
échelle de corde

afgebeelde kleuren toestellen onder voorbehoud / couleurs des accessoires sous réserve

# TOEBEHOREN / ACCESSOIRES

klimstenen / pierres à grimper  
per 5 stuks / par 5 pièces  
small  
medium  
large



glijbaan incl bevestigingsmaterialen  
(geel / rood / blauw / groen)  
toboggan mat. pour fixation incl.  
(jaune / rouge / bleu / vert)

88



horizontale paal Ø12, verticale palen Ø12  
rondin horizontal Ø12, rondins verticaux Ø12  
horizontale paal Ø12, verticale palen Ø10  
rondin horizontal Ø12, rondins verticaux Ø10  
horizontale paal Ø10, verticale palen Ø10  
rondin horizontal Ø10, rondins verticaux Ø10



groen of rood volgens beschikbaarheid!  
en vert ou en rouge selon la disponibilité!

palen 90x90mm  
piquets 90x90mm



schommelhaak met  
draadstang M12  
crochet d'agrès avec  
tige-fileté M12



schommelhaak  
crochet d'agrès  
90x90mm



schommelhaak  
crochet d'agrès  
Ø10cm  
Ø12cm



grondanker met vijs  
ancre de sol avec vis



vierkante kunststofkap  
bouchon carré en pvc



afdekdop in kunststof  
cache-écrou en plastique



IJZERWERK

QUINCAILLERIE

# IJZERWERK / QUINCAILLERIE

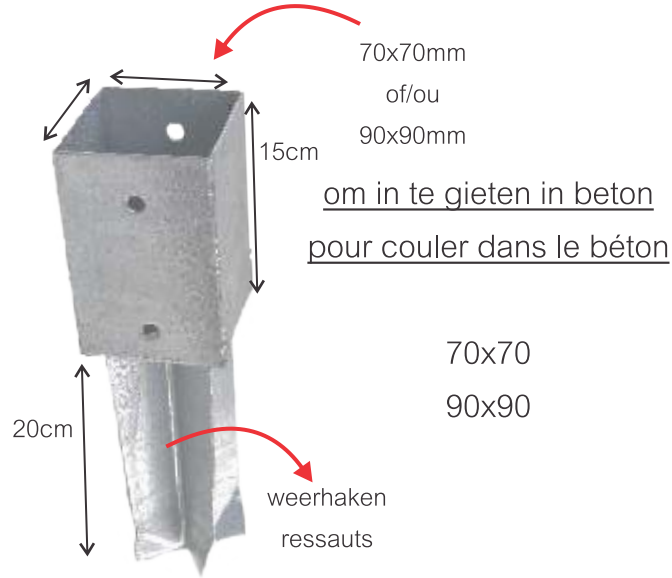

vuurverzinkt  
galvanisé à chaud

gegalvaniseerde voeten U-vorm  
om op de grond te monteren  
pieds galvanisé en U  
à monter au-dessus du sol

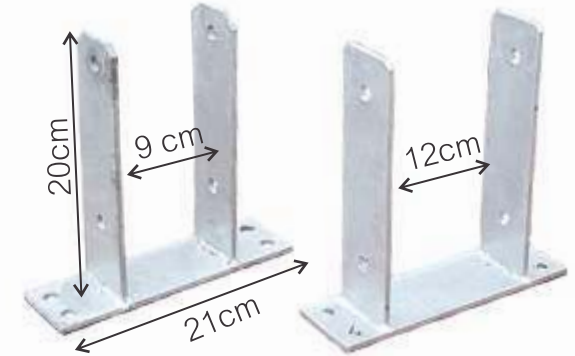

90

voet U-vorm om in te gieten in beton  
piéd en U pour couler dans le béton

verstelbare paaldrager (geel verzinkt)  
support de poteau réglable (galvanisé jaune)

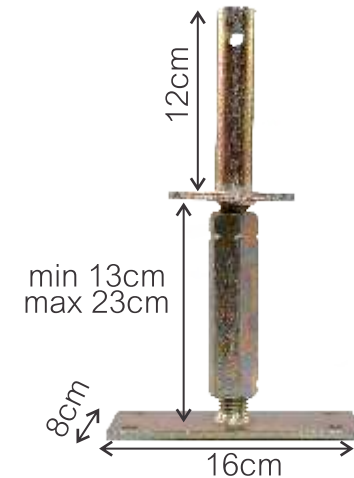
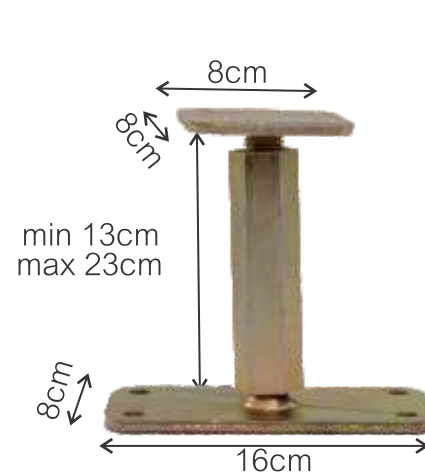
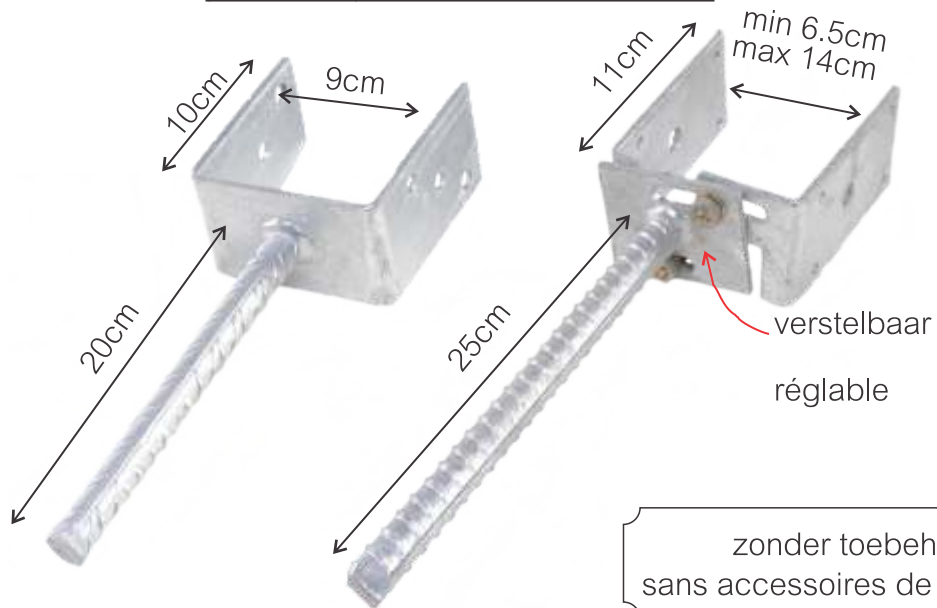

zonder toebehoren van vijzen of houtbouten!  
sans accessoires de vis à bois en inox ou boulons à bois!

# IJZERWERK / QUINCAILLERIE

gegalvaniseerde voeten om op de grond te monteren / pieds galvanisés à monter au-dessus du sol

plaatdikte / épaisseur plaque 2.5mm

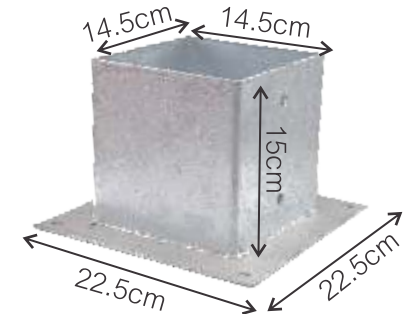
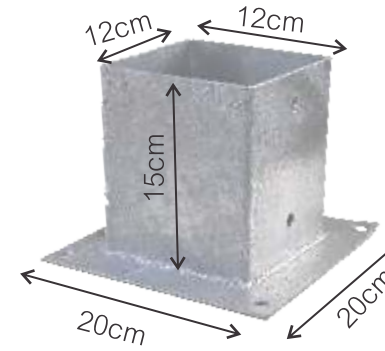
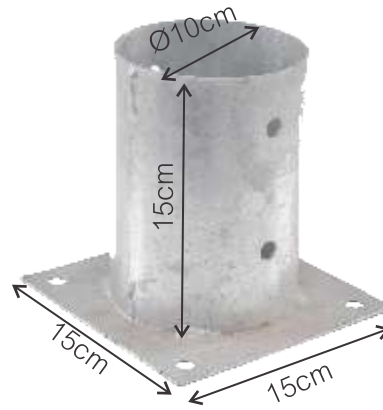
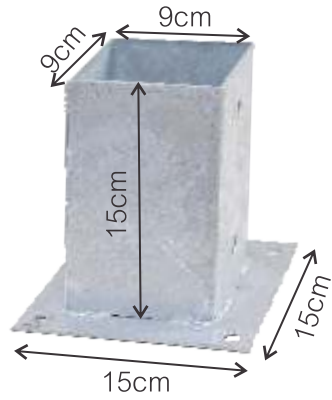
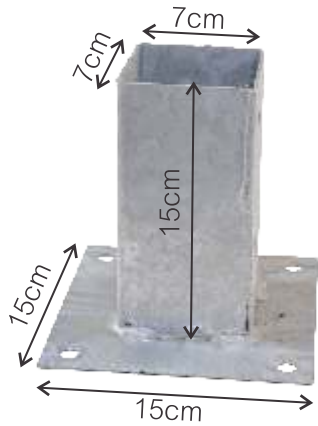

plaatdikte / épaisseur plaque  
3mm!

91

H-voet (vuurverzinkt)  
pieds en H (galvanisé à chaud)

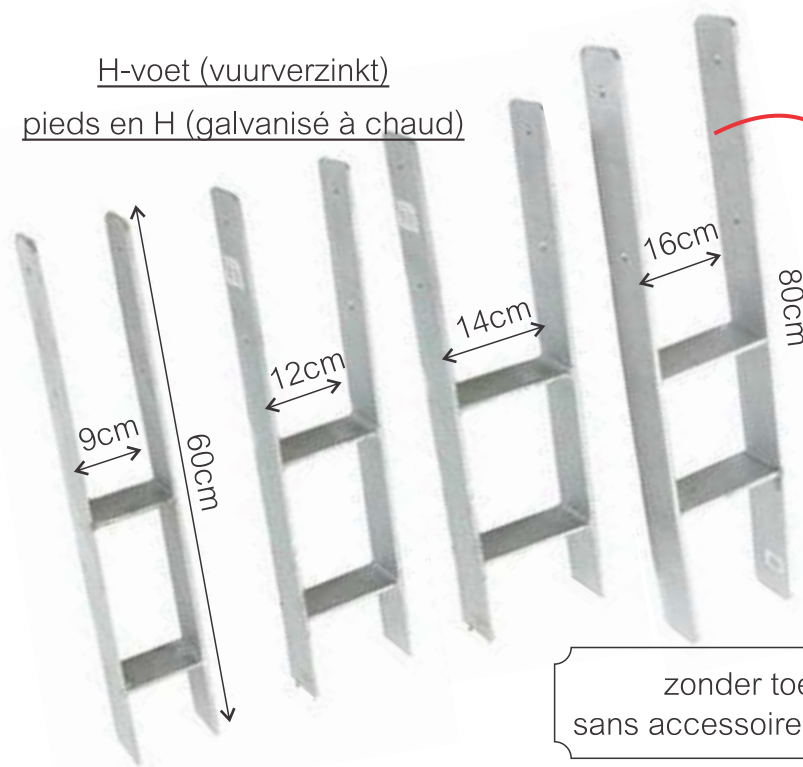

vuurverzinkt  
galvanisé à chaud

Duitse kwaliteit!  
qualité Allemande!

zonder toebehoren van vijzen of houtbouten!  
sans accessoires de vis à bois en inox ou boulons à bois!

H-voet verstelbaar (vuurverzinkt)  
pieds en H réglable (galvanisé à chaud)



voet kan in een hoek  
gezet worden!  
le pied peut être posé  
en coin!

# IJZERWERK / QUINCAILLERIE

overslag voor dubbele poort,  
gegalvaniseerd  
fermeture pour double barrière,  
galvanisé

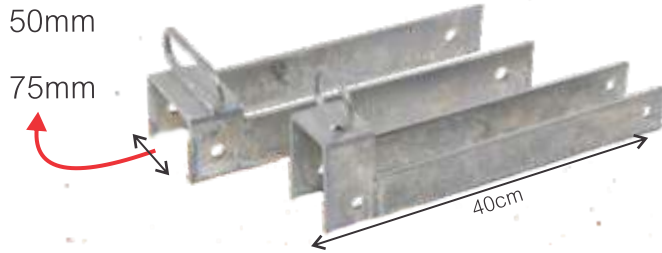

overslag voor dubbele poort,  
gegalvaniseerd en vergrendelbaar  
fermeture pour double barrière,  
galvanisé et fermable



overslag voor dubbele poort,  
vuurverzinkt 45cm  
fermeture pour double barrière,  
galvanisé à chaud 45cm



92

overslag voor dubbele poort,  
gebichromatiseerd 45cm  
fermeture pour double barrière,  
bichromatisé 45 cm

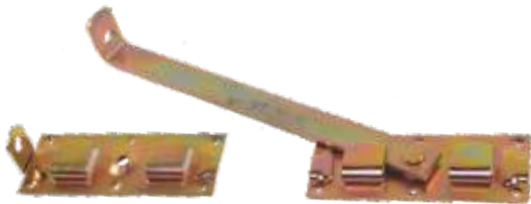

**tot uitputting voorraad!**  
**jusqu'au épuisement de stock!**

zware schuifgrendel  
gegalvaniseerd  
verrou lourd  
galvanisé

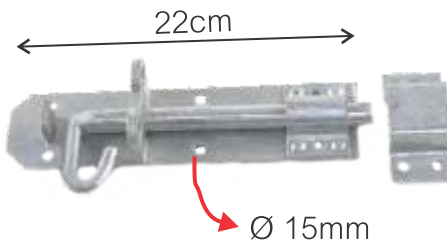

schuifgrendel klein  
verrou normal

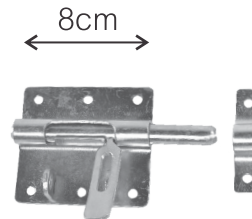

schuifgrendel inox  
verrou inox

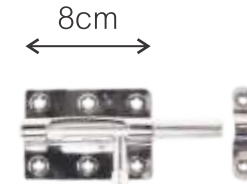

excentrieksluiting  
fermeture excentrique

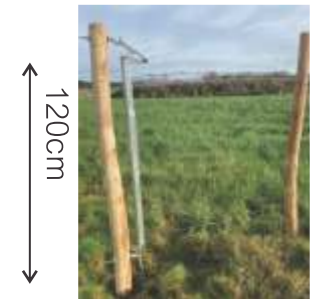

tuiemsluiting klein inox  
of verzinkt  
fermeture oscillante petit  
inox ou galvanisé



zonder toebehoren van vijzen of houtbouten!  
sans accessoires de vis à bois en inox ou boulons à bois!

vuurverzinkt  
galvanisé à chaud

# IJZERWERK / QUINCAILLERIE

geschikt voor zwaardere poorten  
pour des portails lourds

opzetstuk

lenen

gond

ferrures



- 40cm
- 60cm
- 80cm
- 100cm
- T

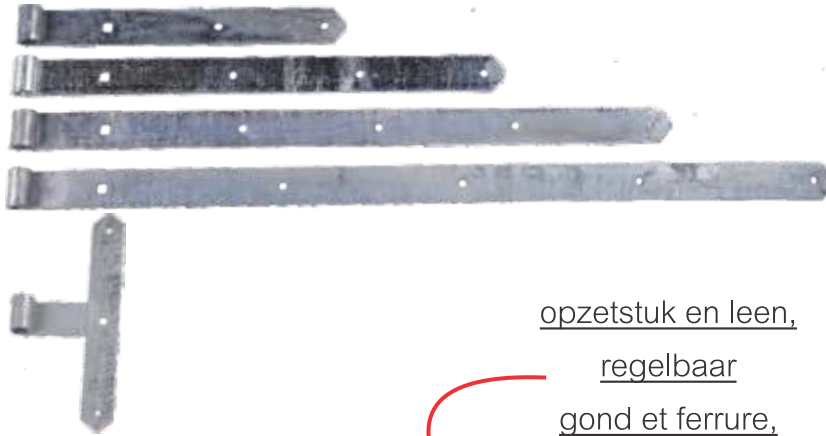

opzetstuk en leen,  
regelbaar  
gond et ferrure,  
réglable

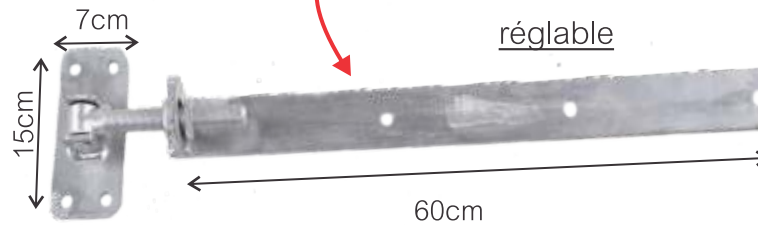

set hang en sluitwerk  
zwart gepoederlakt  
quincaillerie thermolaqué en noire

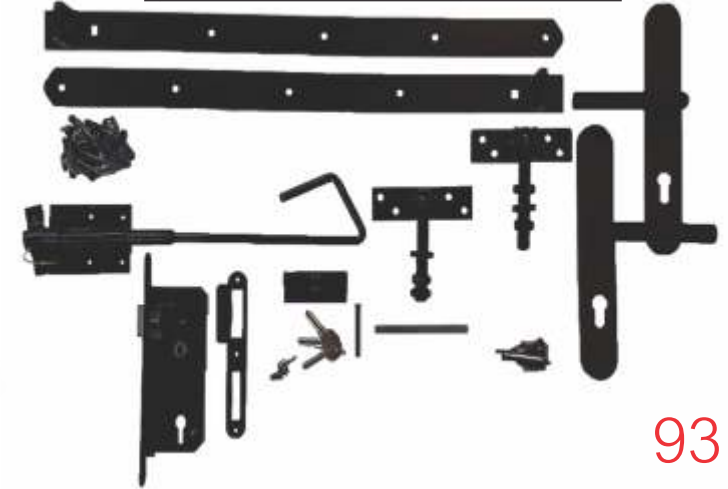

93

set hang en sluitwerk  
in inox met cilindrslot

quincaillerie en inox  
avec serrure cylindrique

verstelbaar opzetstuk inox  
gond réglable en inox

set opzetstuk en L-beslag inox, regelbaar  
ensemble gond et ferrure en L en inox, réglable

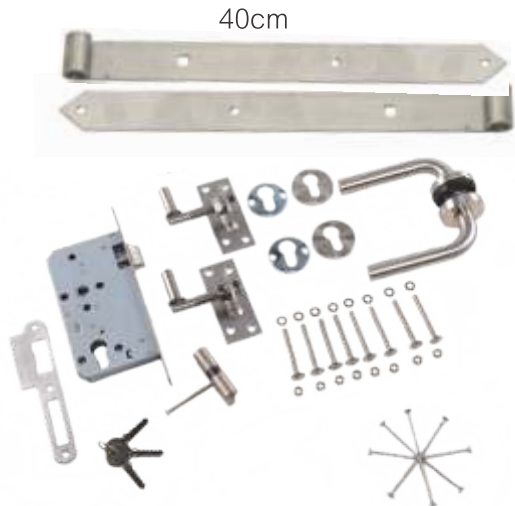

leen inox / ferrure en inox  
40 - 60 - 80cm



zonder toebehoren van vijzen of houtbouten!  
sans accessoires de vis à bois en inox ou boulons à bois!

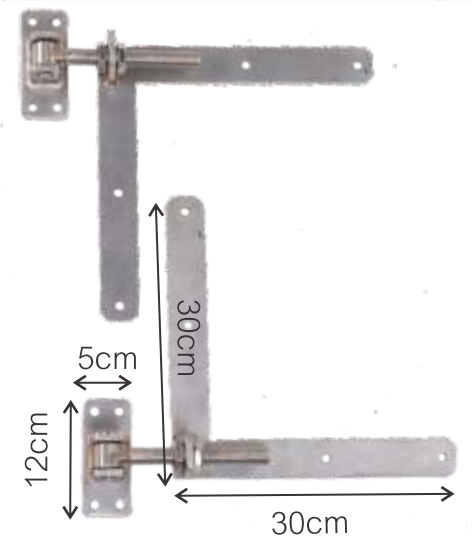

# IJZERWERK / QUINCAILLERIE

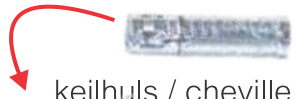

keilhuls / cheville métallique

M10x60

doorsteekanker / ancre de percement

M10x80

M10x95

M10x125



94



zeskanttapbout met sluitring en moer / vis à tête à six pans avec rondelle et écrou

M8x60

M10x80

M10x150

M10x240

M12x260

M8x70

M10x90

M10x180

M12x200

M12x280

M8x100

M10x110

M10x200

M12x220

M12x300

M10x50

M10x130

M10x220

M12x240



houtbouten (compleet) / boulons à bois (complets)

M6x50

M8x120

M10x90

M10x220

M6x60

M8x130

M10x110

M10x240

M8x40

M8x150

M10x120

M12x150

M8x50

M8x180

M10x130

M12x220

M8x60

M8x200

M10x140

M12x240

M8x70

M10x40

M10x150

M12x280

M8x80

M10x60

M10x160

M12x300

M8x90

M10x70

M10x180

M8x100

M10x80

M10x200

bepaalde bouten en schroeven zijn tot einde voorraad!  
certains boulons ou tire-fonds sont jusqu'au épuisement de stock!

# IJZERWERK / QUINCAILLERIE

## houtschroeven (compleet) / tire-fonds (complets)

M6x20	M8x40	M8x120	M10x180
M6x30	M8x50	M10x70	M10x200
M6x50	M8x60	M10x100	M12x280
M6x60	M8x70	M10x120	
M6x70	M8x80	M10x130	
M8x30	M8x100	M10x140	

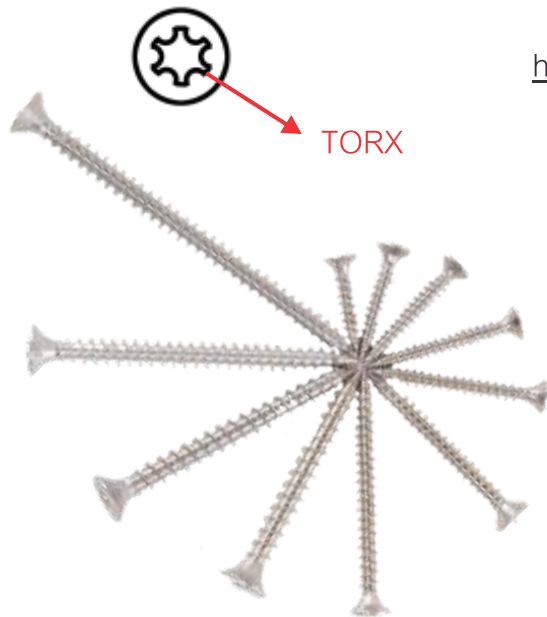

## houtvijzen in inox / vis à bois en inox

<u>per / par 200:</u>	<u>per / par 100:</u>
M4x25	M5x60
M4x30	M6x60
M4x35	M6x70
M4x40	M6x80
M4x45	M6x100
M5x50	

## zelftappende inoxvijzen / vis en autotaraudants

met freesribben zelfborend speciale glijlaag TORX-kop deels schroefdraad	SPARIBO	aillettes de fraisage autotaraudants moins de résistance au vissage tête TORX filetage partiel
M4.5x45		
M4.5x50		
M5x60		

bepaalde bouten en schroeven zijn tot einde voorraad!  
certains boulons ou tire-fonds sont jusqu'au épuisement de stock!



per doos 1 bits inbegrepen  
1 embout inclus par boîte

# IJZERWERK / QUINCAILLERIE

bajonet / verrou de sol

32cm



bajonet zwaar 40cm of 50cm

verrou de sol lourd 40cm ou 50cm



bajonet zwaar extra lang

verrou de sol lourd extra long



betonblok voor bajonet

bloc en béton pour verrou de sol



96

L-ijzer

attache en L

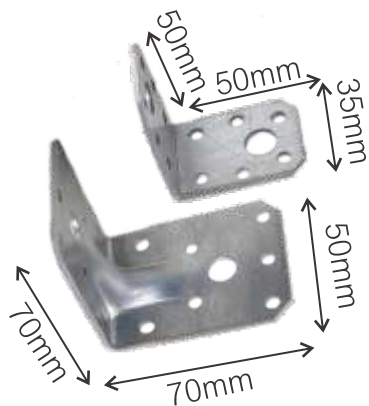

hoekplaat

équerre renforcée

verlengplaat

platine d'assemblage

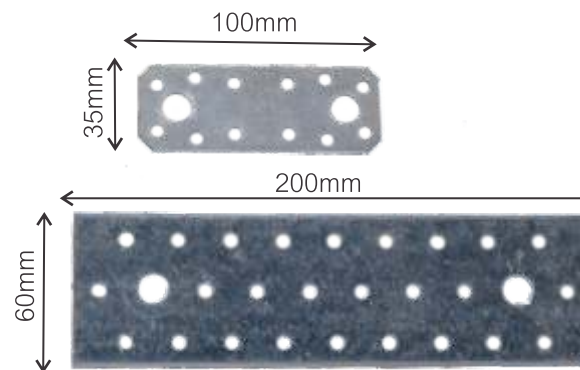

balkhouder links of rechts

support à écartement variable

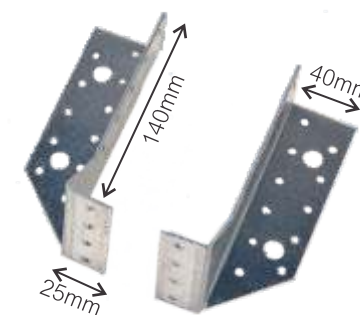

zonder toebehoren van vijzen of houtbouten!  
sans accessoires de vis à bois en inox ou boulons à bois!







# PAARDENAFSLUITINGEN

## CLÔTURES POUR CHEVAUX

eigen fabricaat =  
→ kwaliteit over de ganse lijn!

propre fabrication =  
→ qualité sur toute la ligne!



# INHOUD

afsluitingen

weidepoorten

poortpalen

ijzerwerk

diverse & hindernissen

# CONTENU

clôtures

barrières

piquets pour barrières

quincaillerie

divers & obstacles



Cambridge

2 liggers, geïmpregneerd / 2 lisses, imprégné

# CAMBRIDGE



75x155mm  
ongeschaafd  
non-raboté

OF  
OU

70x150mm  
geschaafd  
raboté

38x125mm  
ongeschaafd  
non-raboté

OF  
OU

35x120mm  
geschaafd  
raboté

op aanvraag  
sur demande

*vraag steeds een gepersonaliseerde offerte aan!  
demandez toujours votre offre personnalisée!*

## verticaal / verticalement

ongeschaafd / non-raboté

75x155mm : 2.20m

geschaafd / raboté

70x150mm : 2.20m



## horizontaal / horizontalement

ongeschaafd / non-raboté

38x125mm 3.00m - 5.00m

geschaafd / raboté

35x120mm 3.00m - 5.00m



103



Naaldhout  
Bois résineux



Manchester

2 liggers, geïmpregneerd / 2 lisses, imprégné



# MANCHESTER



Naaldhout  
Bois résineux

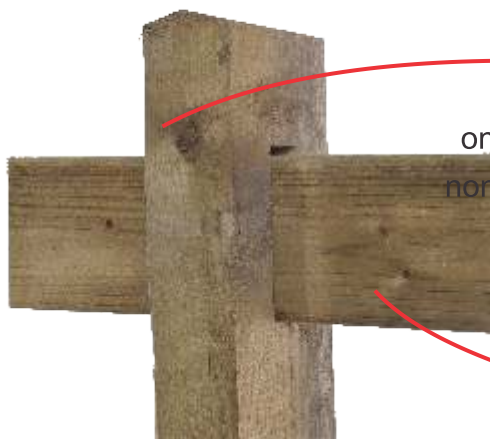

75x155mm

ongeschaafd met sleufgaten  
non-raboté avec trous oblongs

38x125mm

ongeschaafd  
non-raboté

verticaal / verticalement

ongeschaafd / non-raboté

75x155mm : 2.20m

met 2 of 3 sleufgaten

avec 2 ou 3 trous oblongs

horizontaal / horizontalement

ongeschaafd / non-raboté

38x125mm 3.00m - 5.00m



*vraag steeds een gepersonaliseerde offerte aan!  
demandez toujours votre offre personnalisée!*

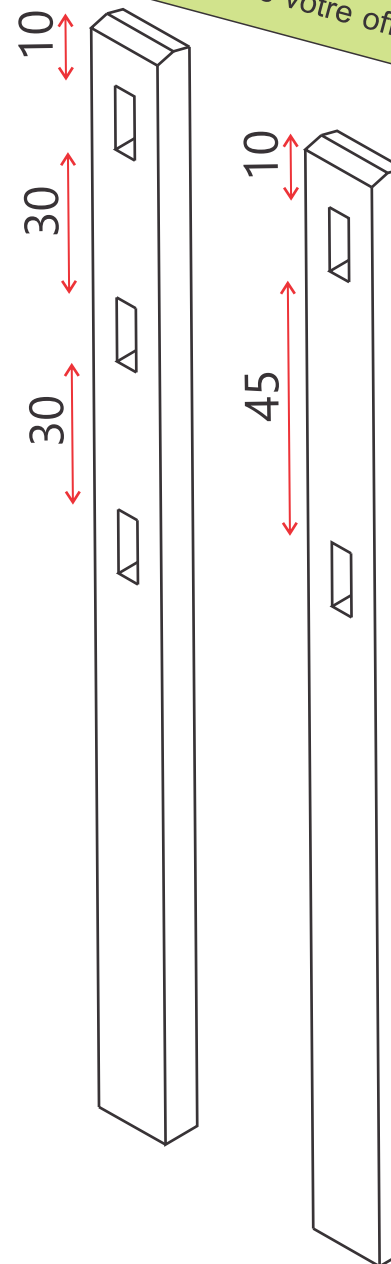

105



Oxford

3 liggers, geïmpregneerd / 3 lisses, imprégné

# OXFORD

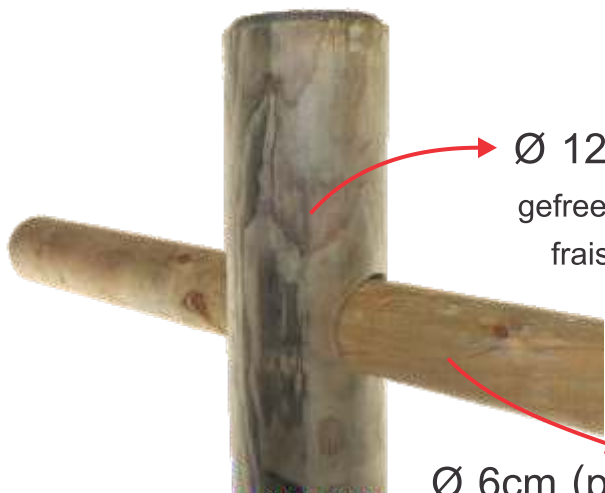

Ø 12cm - 14cm - 16cm  
 gefreesd met 2 of 3 boorgaten  
 fraisé avec 2 ou 3 forures

Ø 6cm (palen / piquets Ø12)  
 of/ou Ø 8cm  
 (palen / piquets Ø14cm of/ou Ø16cm)  
 gefreesd / fraisé

verticaal / verticalement

Ø12cm: 1.80m - 2.00m - 2.20m

Ø14 cm: 2.00m - 2.20m

Ø16 cm: 2.00m - 2.20m

horizontaal / horizontalement

liggers / lisses Ø6cm: 2.00m - 2.50m

liggers / lisses Ø8cm: 2.00m - 2.50m

optie / options:

- hoek of T-paal in zelfde Ø als verticale palen  
piquet d'angle ou en T en même Ø que les piquets verticaux
- hoekpaal / piquet d'angle 2.50m Ø16cm

vraag steeds een gepersonaliseerde offerte aan!  
 demandez toujours votre offre personnalisée!

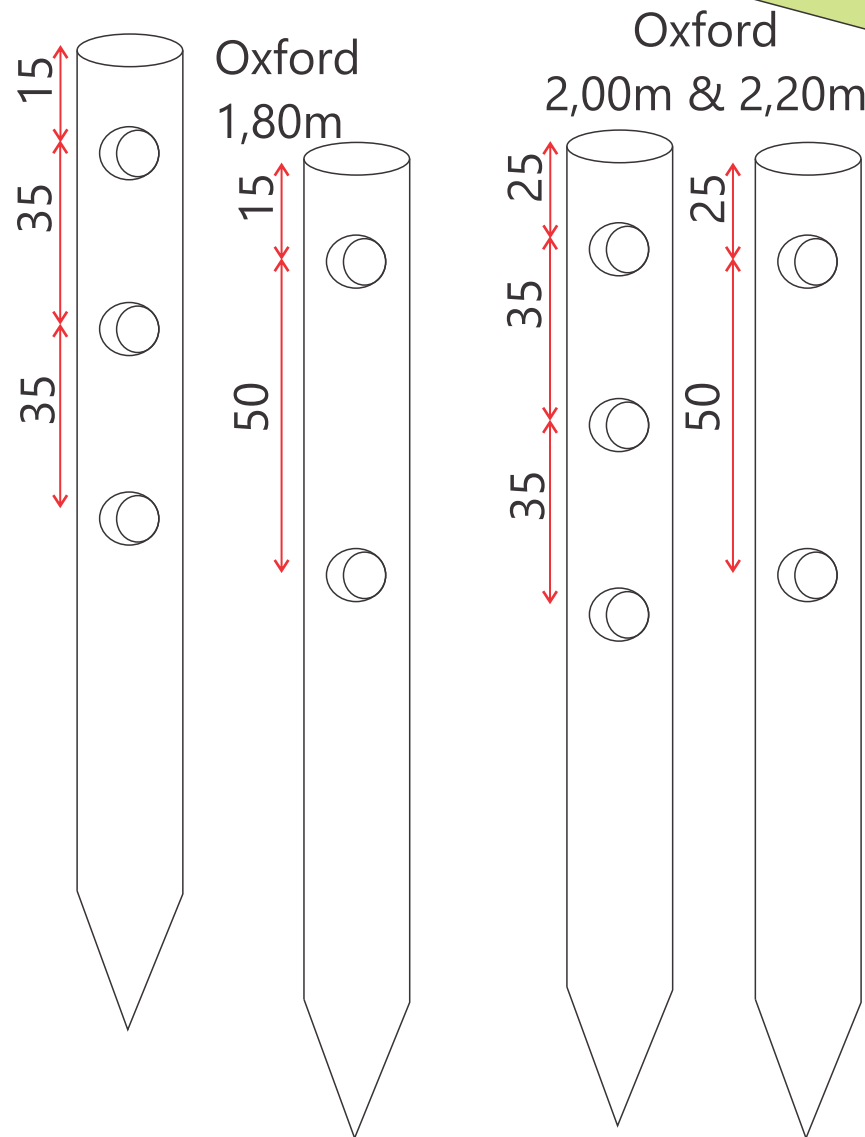



Bristol

3 liggers, geïmpregneerd / 3 lisses, imprégné

# BRISTOL



Naaldhout  
Bois résineux

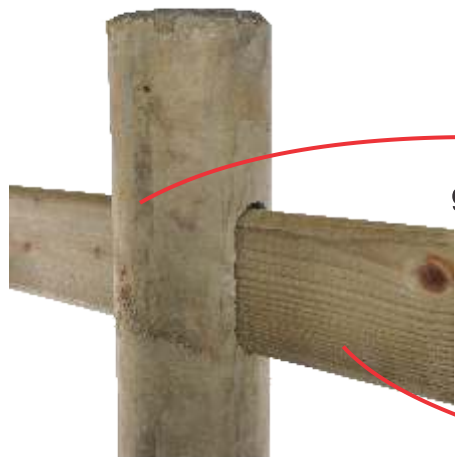

Ø 12cm - 14cm

gefreesd met 2 of 3 boorgaten  
fraisé avec 2 ou 3 forures

40x120mm

geschaafd met 4 afgeronde hoeken  
raboté avec 4 coins arrondis

## verticaal / verticalement

Ø12cm: 2.00m - 2.20m

Ø14 cm: 2.00m - 2.20m

## horizontaal / horizontalement

40x120mm: 3.00m - 5.00m

## optie / options:

- hoek of T-paal in zelfde Ø als verticale palen

piquet d'angle ou en T en même Ø que les piquets verticaux

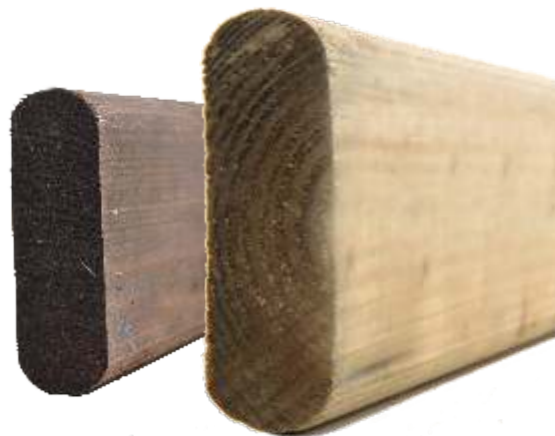

vraag steeds een gepersonaliseerde offerte aan!  
demandez toujours votre offre personnalisée!

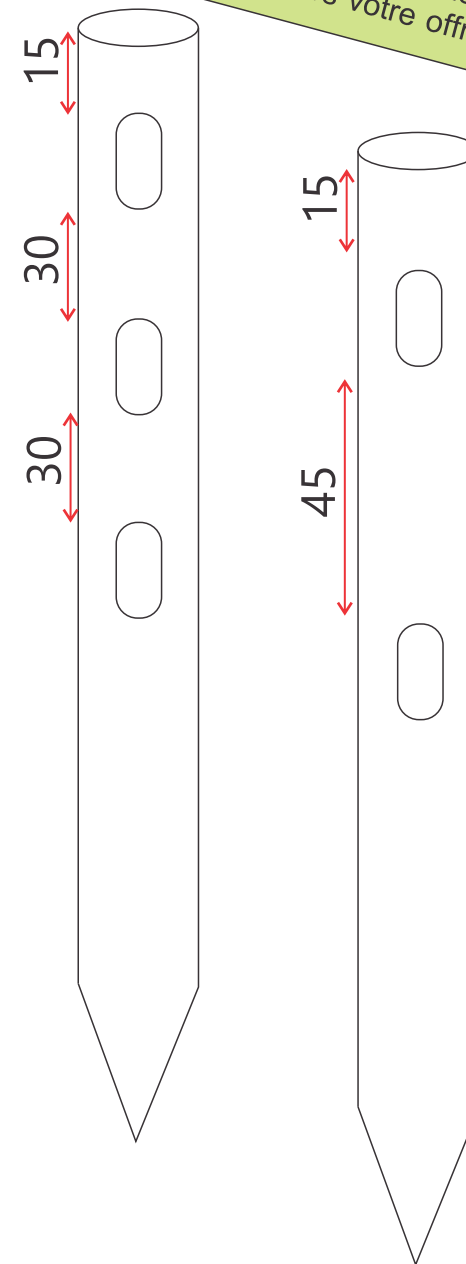

109



York III  
2 gekloven liggers / 2 lisses fendues



Acacia



# YORK III authentic English style!

Ø 15-18cm

half rond, gekloven of gezaagd, (on)gepunt, voorzien van 2x2 beitelgaten

demi-rond, fendues ou scié, (non-)pointu, avec 2x2 mortaises

Ø 10-12,5cm

gekloven liggers (1/3 of 1/4), gepunt langs beide uiteinden

lisses fendues (1/3 ou 1/4), pointues aux deux extrémités

verticaal / verticalement

acacia

2.00m Ø14-16cm (half rond gekloven of gezaagd / demi-rond fendu ou scié)

voorzien voor 2 liggers / pour 2 lisses

horizontaal / horizontalement

acacia

gekloven ligger uit Ø15-18cm / lisse fendue d'un Ø 15-18cm 3.00m

nuttige lengte / longueur utile: ± 2.80m!

In optie: gezaagde ligger/en option: lisse sciée

*vraag steeds een gepersonaliseerde offerte aan!  
demandez toujours votre offre personnalisée!*

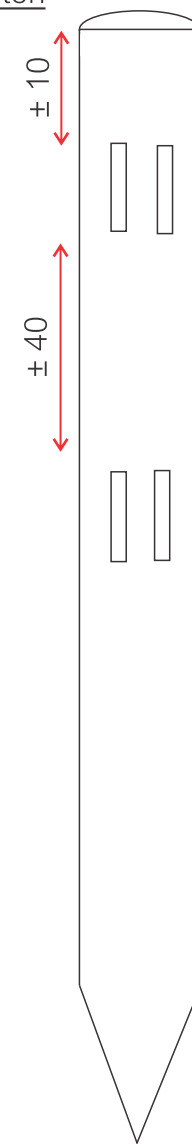

111

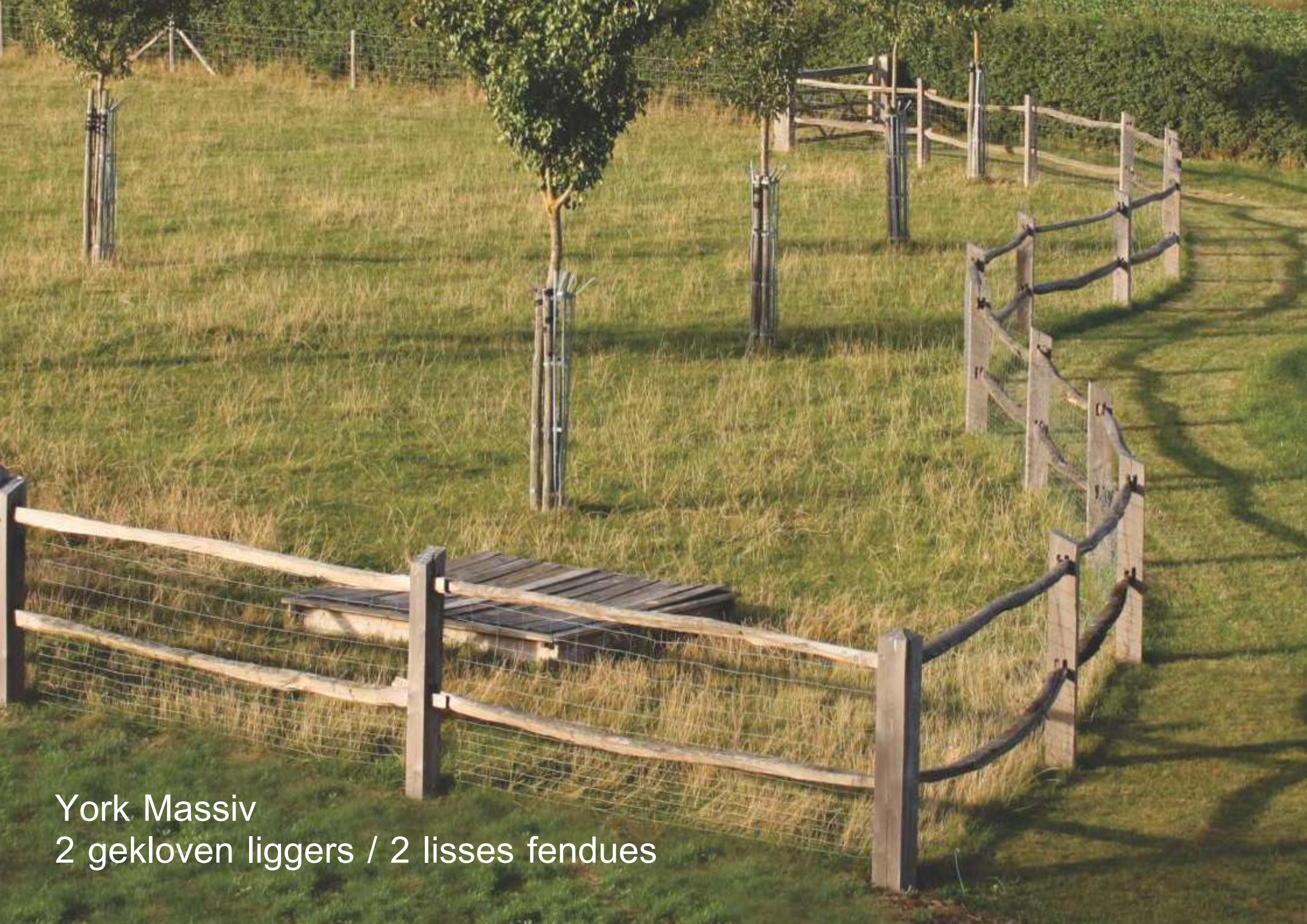

York Massiv  
2 gekloven liggers / 2 lisses fendues



# YORK MASSIV



vraag steeds een gepersonaliseerde offerte aan!  
demandez toujours votre offre personnalisée!

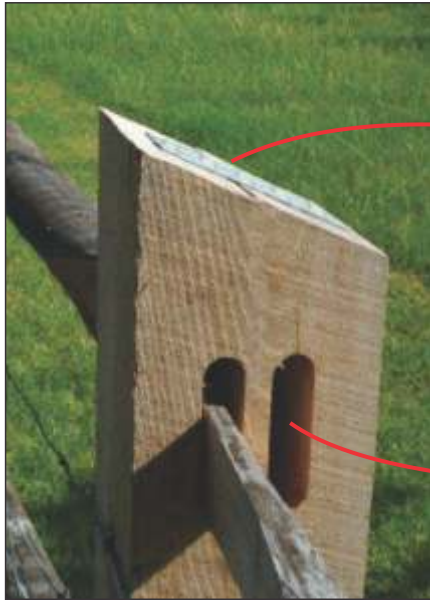

100x150mm

gezaagd, met schuine kop met anti-splijtplaat, (on)gepunt, voorzien van 2x2 of 2x3 beitelgaten  
scié, avec tête oblique avec plaque metalique, (non-)pointu,  
avec 2x2 ou 2x3 mortaises

gekloven liggers uit Ø15-18cm, gepunt langs beide uiteinden  
lisses fendues d'un Ø 15-18cm, pointues aux deux extrémités

verticaal / verticalement

acacia

2.00m 100x150mm

standaard voorzien voor 2 liggers / exécution standarde pour 2 lisses

ook mogelijk met 3 liggers / aussi disponible avec 3 lisses

horizontaal / horizontalement

acacia

gekloven ligger uit Ø15-18cm / lisse fendue d'un Ø 15-18cm 3.00m

nuttige lengte / longueur utile: ± 2.80m!

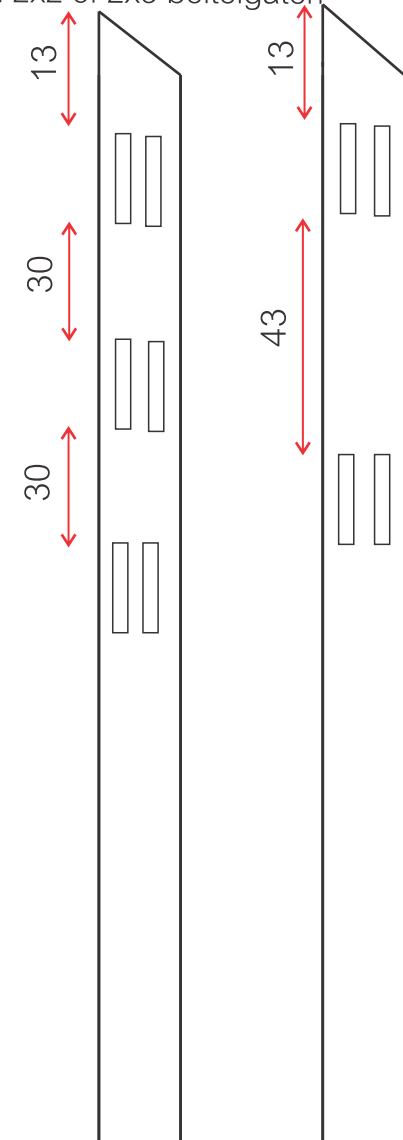

113



York De Luxe  
2 geschuurde liggers / 2 lisses poncées

# YORK DE LUXE authentic rustic style!



Acacia

vraag steeds een gepersonaliseerde offerte aan!  
demandez toujours votre offre personnalisée!

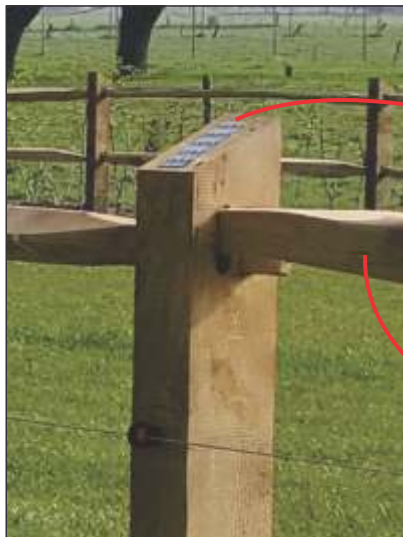

100x150mm

gezaagd, met schuine kop met anti-splijtplaat, (on)gepunt, voorzien van 2x2 of 2x3 beitelgaten  
scié, avec tête oblique avec plaque metalic, (non-)pointu,  
avec 2x2 ou 2x3 mortaises

glad geschuurde liggers (driehoekig), gepunt langs beide uiteinden  
lisses poncées (triangulaire), pointues aux deux extrémités

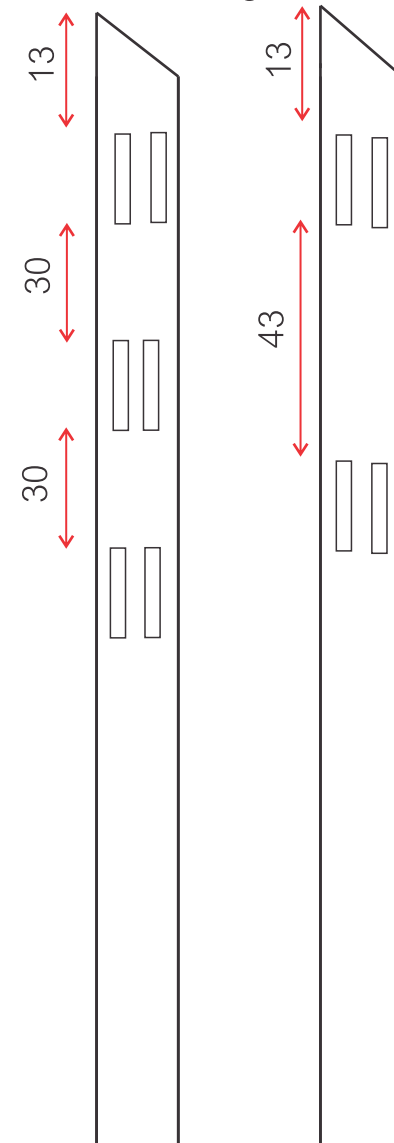

115

verticaal / verticalement

acacia

2.00m 100x150mm

standaard voorzien voor 2 liggers / exécution standarde pour 2 lisses

ook mogelijk met 3 liggers maar enkel met palen 2,20m 100x150mm /

aussi disponible avec 3 lisses mais seulement avec des piquets 2,20m 100x150mm

horizontaal / horizontalement

acacia

geschuurde ligger / lisse poncée

3.00m

nuttige lengte / longueur utile: ± 2.80m!

ook mogelijk met gezaagde liggers!  
aussi possible avec des lisses sciés



Kensington I  
3 liggers / 3 lisses

# KENSINGTON I



Compleet in tropisch hardhout  
of combinatie hardhout / naaldhout  
Entièrement en bois exotique  
ou combinaison bois exot. / bois résineux

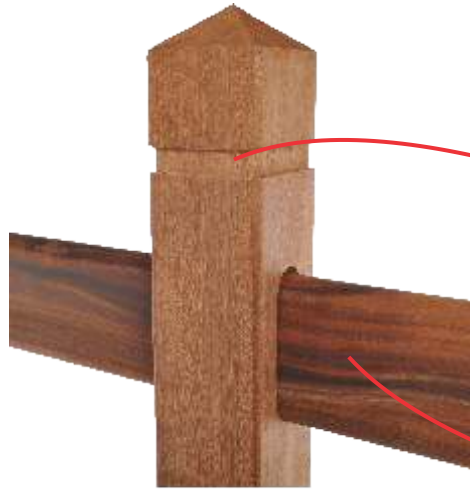

100x100mm (tropisch hardhout / bois exotique)

geschaafd, diamantkop en ingefreesde band, met 2 of 3 sleufgaten  
raboté, tête diamant et bande fraisée, avec 2 ou 3 forures oblongues

35 x 120mm (hardhout of naaldhout / bois exotique ou résineux)

geschaafd met ronde hoeken  
raboté avec coins arrondis

*vraag steeds een gepersonaliseerde offerte aan!  
demandez toujours votre offre personnalisée!*

## verticaal / verticalement

2.20m 100x100mm tropisch hardhout / bois exotique

optie / option:

hoekpaal en T-paal / piquets d'angle ou en T

## horizontaal / horizontalement

geschaafde ligger in tropisch hardhout / lisse rabotée en bois exotique

2.50m, 35x120mm met ronde hoeken / avec coins ronds

OF / OU

geschaafde ligger in naaldhout / lisse rabotée en bois résineux

3.00m - 5.00m, 35x120mm met ronde hoeken / avec coins ronds

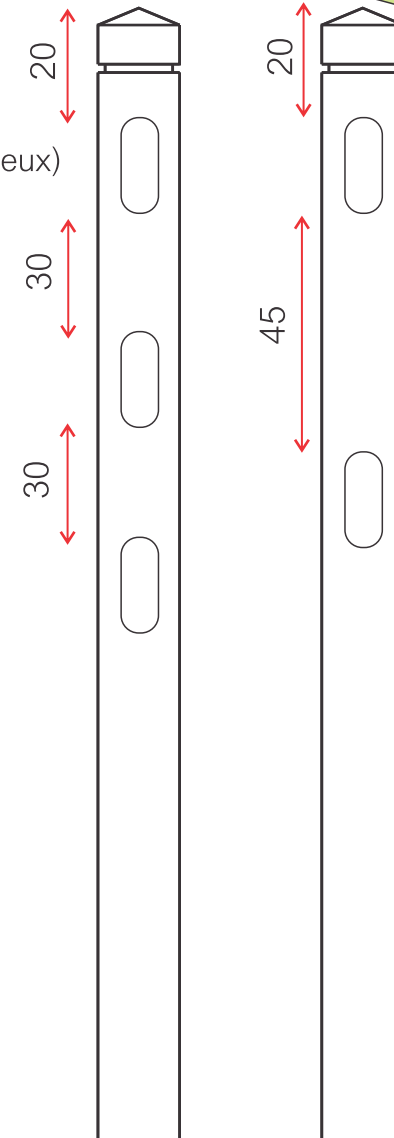

117



Kensington II

2 liggers, combinatie hardhout en geïmpregneerd naaldhout

2 lisses, combinaison bois exotique et bois résineux imprégné

# KENSINGTON II



Compleet in tropisch hardhout  
of combinatie hardhout / naaldhout  
Entièrement en bois exotique  
ou combinaison bois exot. / bois résineux

*vraag steeds een gepersonaliseerde offerte aan!  
demandez toujours votre offre personnalisée!*

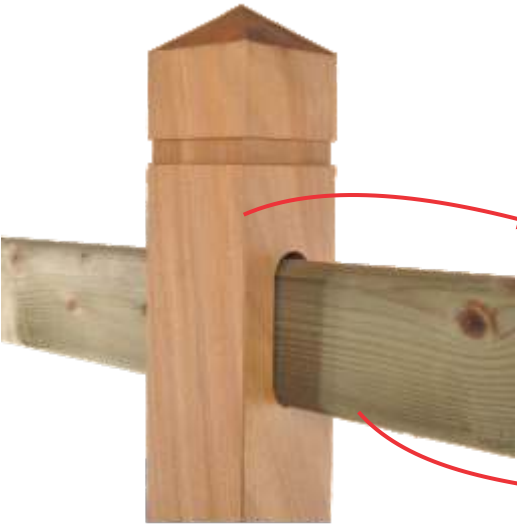

115x115mm (tropisch hardhout / bois exotique)

geschaafd, diamantkop en ingefreesde band, met 2 of 3 sleufgaten

raboté, tête diamant et bande fraisée, avec 2 ou 3 forures oblongues

35 x 120mm (trop. hardh. / bois exot.) of 40 x 120mm (den / sapin)

geschaafd met ronde hoeken

raboté avec coins arrondis

## verticaal / verticalement

2.20m 115x115mm tropisch hardhout / bois exotique

optie / option:

hoekpaal en T-paal / piquets d'angle ou en T

## horizontaal / horizontalement

geschaafde ligger in tropisch hardhout / lisse rabotée en bois exotique

2.50m, 35x120mm met ronde hoeken / avec coins ronds

OF / OU

geschaafde ligger in naaldhout / lisse rabotée en bois résineux

3.00m - 5.00m, 40x120mm met ronde hoeken / avec coins ronds

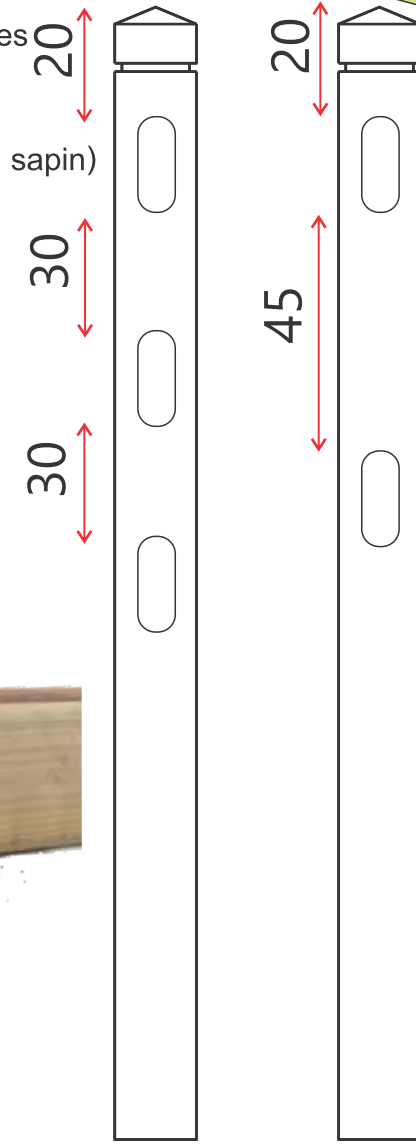

119



Kensington III  
2 liggers, geïmpregneerd naaldhout  
2 lisses, bois résineux imprégné



# KENSINGTON III



Naaldhout  
Bois résineux

vraag steeds een gepersonaliseerde offerte aan!  
demandez toujours votre offre personnalisée!

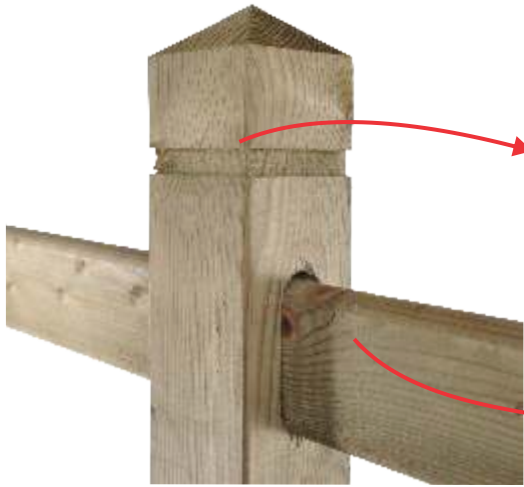

120 x 120mm

geschaafd, diamantkop en ingefreesde band, met 2 of 3 sleufgaten  
raboté, tête diamant et bande fraisée, avec 2 ou 3 forures oblongues

40 x 120mm

geschaafd met ronde hoeken  
raboté avec coins arrondis

## verticaal / verticalement

2.20m 120x120mm

optie / option:

hoekpaal en T-paal / piquets d'angle ou en T

## horizontaal / horizontalement

geschaafde ligger in naaldhout / lisse rabotée en bois résineux

3.00m - 5.00m, 40x120mm met ronde hoeken / avec coins ronds

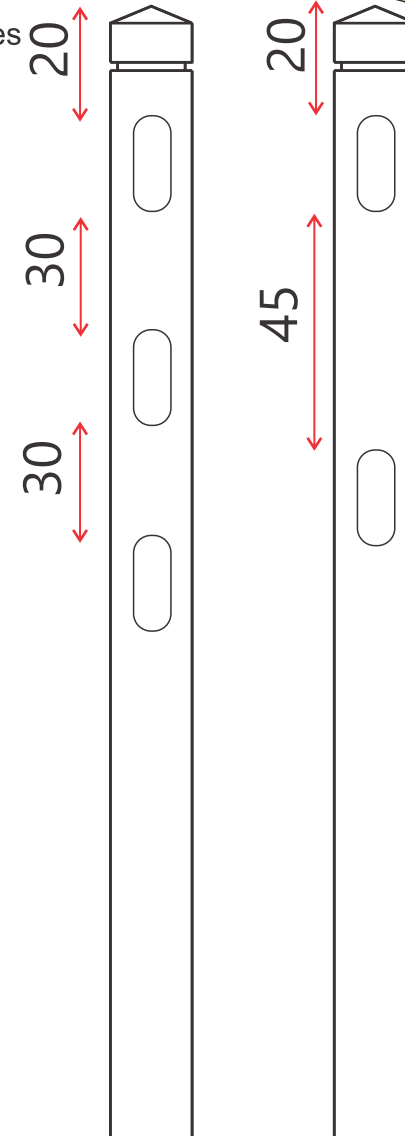

121



Westminster

3 liggers, geïmpregneerd naaldhout

3 lisses, bois résineux imprégné

# WESTMINSTER



Naaldhout  
Bois résineux



110 x 110mm

geschaafd, schuine kop, met 2 of 3 sleufgaten  
raboté, tête oblique, avec 2 ou 3 forures oblongues

40 x 120mm

geschaafd met 4 afgeronde hoeken  
raboté avec 4 coins arrondis

verticaal / verticalement

2.20m 110x110mm

optie / option:

hoekpaal en T-paal / piquets d'angle ou en T

horizontaal / horizontalement

geschaafde ligger in naaldhout / lisse rabotée en bois résineux

3.00m - 5.00m, 40x120mm met ronde hoeken / avec coins ronds



*vraag steeds een gepersonaliseerde offerte aan!  
demandez toujours votre offre personnalisée!*

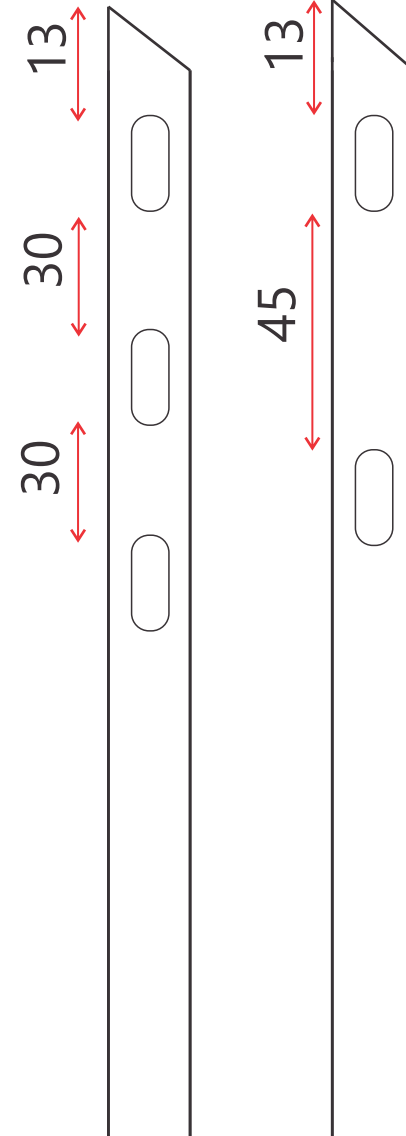

123





waarom voor een **VRMAX** -paardenafsluiting kiezen?

- Kwaliteitscontrole over de hele lijn: vanaf het aankomen van de palen en het maken van de boorgaten tot de impregnatie van de palen.

- Flexibiliteit: de meest uiteenlopende soorten gaten worden geboord.

Wij bieden u een grote waaier aan combinatiemogelijkheden en afstanden van boorgaten.

Op die manier kunnen uw specifieke wensen altijd worden vervuld.

- Keuze uit verschillende afwerkingen en houtsoorten: geïmpregneerde of gecreosoteerde den, acacia of tropisch hardhout.

pourquoi choisir pour une clôture **VRMAX** ?

- Contrôle de qualité sur toute la ligne: de l'arrivée des poteaux et de la forure des poteaux à l'imprégnation des poteaux.

- Flexibilité: nous effectuons le forage de différentes sortes de trous.

Nous vous offrons un large éventail de possibilités de combinaisons de distances et de trous de forage.

Ainsi nous sommes toujours capables de remplir vos vœux spécifiques.

- Vous avez le choix entre différentes finitions et essences de bois:

sapin imprégné ou créosoté, acacia ou le bois exotique.





**WEIDEPOORTEN**

**BARRIERE**





# NEW Paddock

Deze hekkens in Engelse stijl, recht model, bieden wij aan in 3 verschillende houtsoorten, nl, geïmpregneerd naaldhout, tropisch hardhout en eik.

De zware houtsecties, het uitgekende design en de uiterst verzorgde afwerking maken dat deze poort zeer stevig is en superieur aan andere 'gelijkaardige' poorten!

Deze poorten kunnen zowel links als rechts worden opgehangen.

Nous offrons ces barrières style anglais, modèle droit, en 3 espèces de bois, à savoir le bois résineux imprégné, bois exotique et chêne.

Les sections lourdes, le design astucieux et la finition extrêmement soignée font cette barrière très solide et supérieure vis-à-vis d'autres barrières 'comparables'!

Les barrières peuvent être suspendues à droite ou à gauche.

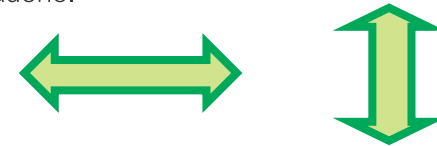

1.20m	1.20m
1.50m	1.20m
1.80m	1.20m
2.10m	1.20m
2.40m	1.20m
2.70m	1.20m
3.00m	1.20m
3.30m	1.20m
3.60m	1.20m

129

\* = eik kan onderhevig zijn aan scheluw trekken

\* = chêne peut être sujet au gauchissement



# BIRMINGHAM

Deze hekkens in Engelse stijl, model met boog, bieden wij aan in 3 verschillende houtsoorten, nl, geïmpregneerd naaldhout, tropisch hardhout en eik.

De zware houtsecties, het uitgekiende design en de uiterst verzorgde afwerking maken dat deze poort zeer stevig is en superieur aan andere 'gelijkaardige' poorten!

Steeds draairichting doorgeven!

Nous offrons ces barrières style anglais, modèle avec arcade, en 3 espèces de bois, à savoir le bois résineux imprégné, bois exotique et chêne.

Les sections lourdes, le design astucieux et la finition extrêmement soignée font cette barrière très solide et supérieure vis-à-vis d'autres barrières 'comparables'!

Toujours mentionner le sens de rotation!

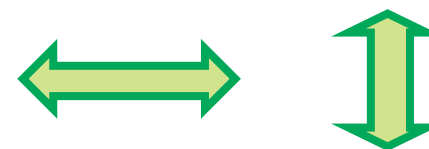

1.20m	1.20m
1.50m	1.20m
1.80m	1.20m
2.10m	1.20m
2.40m	1.20m
2.70m	1.20m
3.00m	1.20m
3.30m	1.20m
3.60m	1.20m

# POORTPALEN / POTEAUX POUR BARRIERES

## naaldhout / sapin

120x120mm 1.80m  
 150x150mm 2.10m  
 150x150mm 2.70m  
 150x150mm 3.00m  
 170x170mm 2.30m  
 170x170mm 2.50m  
 170x170mm 2.70m  
 170x170mm 3.00m

## tropisch hardhout bois exotique

120x120mm 2.55m  
 120x120mm 2.75m  
 120x120mm 3.00m  
 150x150mm 2.10m  
 150x150mm 2.30m  
 150x150mm 2.50m  
 150x150mm 2.70m  
 150x150mm 3.00m  
 170x170mm 2.10m  
 170x170mm 2.30m  
 170x170mm 2.50m  
 170x170mm 2.70m  
 170x170mm 3.00m

## acacia

120x120mm 1.80m  
 120x120mm 2.20m  
 150x150mm 2.10m  
 150x150mm 2.50m  
 150x150mm 2.70m  
 150x150mm 3.00m

## eik / chêne

120x120mm 1.80m  
 150x150mm 2.10m  
 170x170mm 2.30m

## startlat / planche de départ

1.35m, 60x120mm met 2 of 3 sleuven in naaldhout  
 1.35m, 60x120mm avec 2 ou 3 forures en bois résinieux  
 1.30m, 45x120mm met 2 of 3 sleuven in tropisch hardhout  
 1.30m, 45x120mm avec 2 ou 3 forures en bois exotique

naaldhout  
sapin

eik  
chêne

tropisch hardhout  
bois exotique

acacia

132



# IJZERWERK / QUINCAILLERIE

verstelbare scharnieren  
charnières réglables



easy-fit scharnieren  
charnières easy-fit

voor een vlotte montage!  
pour un montage facile!

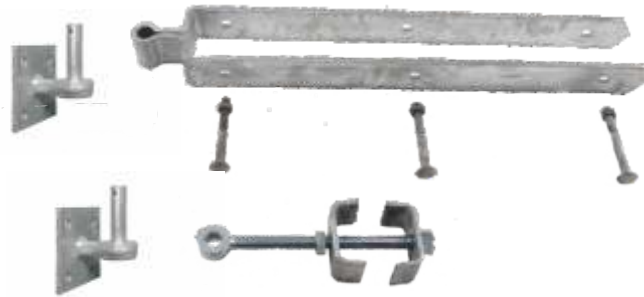

multi-use scharnieren  
charnières à multi-usage

zonder toebehoren van vijzen of bouten!  
sans accessoires de vis ou boulons!



tuiemsluiting met U-beugel  
fermeture oscillante  
avec anse en U



veersluiting  
verrou à ressort



zware schuifgrendel  
verrou lourd

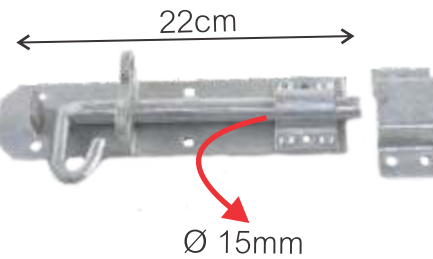

overslag voor dubbele poort, gegalvaniseerd  
fermeture pour double barrière, galvanisé

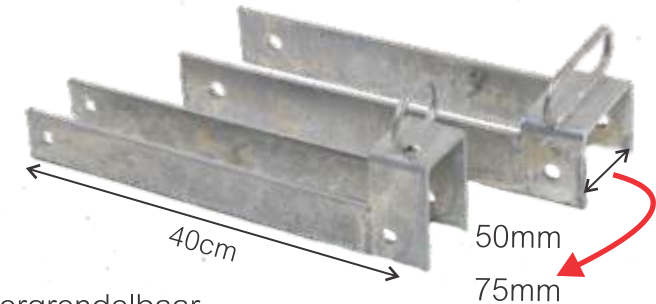

vergrendelbaar  
fermable



133

poortvanger voor veersluiting  
attrape-porte pour verrou à ressort

# IJZERWERK / QUINCAILLERIE

bajonet zwaar  
verrou de sol lourd  
40cm / 50cm



betonblok voor bajonet  
bloc en béton pour  
verrou de sol



houten grondsteun  
support de sol en bois  
1 per poortvleugel  
1 par partie battante

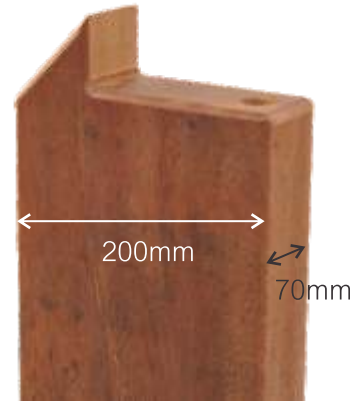

bajonet zwaar extra lang  
verrou de sol lourd extra long  
60cm



134



plank om zand tegen te houden in paddock  
planche pour retenir sable dans le paddock

40x200mm, 2.50m  
40x200mm, 3.00m

# HINDERNISSEN / OBSTACLES

tot uitputting voorraad / jusqu'au épuisement de stock

sleutelgatprofiel gemonteerd  
in vierkante staander  
profil en trous de serrure  
monté dans un piquet carré



lepel vast model  
broche fixe

sleutelgatprofiel  
profil en trous  
de serrure  
1.50m

hindernissenbalken  
barres d'obstacles

3.00m Ø10  
3.00m Ø12  
3.50m Ø10  
3.50m Ø12  
4.00m Ø10  
4.00m Ø12











# DANK U!

Wij willen u, als klant, bedanken voor het vertrouwen en het aanleveren van de mooie foto's!

Foto's van realisaties blijven welkom op [info@vernafix.be](mailto:info@vernafix.be) en worden steeds beloond.

# MERCI!

Nous aimerions à remercier vous, cher client, pour la confiance et les photos de belles réalisations!

Des photos peuvent toujours être envoyées à [info@vernafix.be](mailto:info@vernafix.be) et sont toujours récompensées.

